

polaris
ТЕХНИКА УЮТНОЙ ЖИЗНИ

Руководство по эксплуатации / Гарантія
Інструкція з експлуатації / Гарантія
Пайдалану жөніндегі нұсқаулық / Кепілдік
Manual instruction / Guarantee



PMC 0531AD

Мультиварка
Мультиварка електрична
Мультитипірігіш
Multi cooker

Мультиварка бытовая электрическая

POLARIS

Модель РМС 0531AD

Инструкция по эксплуатации

Благодарим Вас за выбор продукции, выпускаемой под торговой маркой POLARIS. Наши изделия разработаны в соответствии с высокими требованиями качества, функциональности и дизайна. Мы уверены, что Вы будете довольны приобретением нового изделия от нашей фирмы.

Перед началом эксплуатации прибора внимательно прочитайте данную инструкцию, в которой содержится важная информация, касающаяся Вашей безопасности, а также рекомендации по правильному использованию прибора и уходу за ним.

Сохраните инструкцию вместе с гарантийным талоном, кассовым чеком, по возможности, картонной коробкой и упаковочным материалом.

Оглавление

Общие указания по безопасности.....	3
Специальные указания по безопасности данного прибора.....	4
Сфера использования.....	5
Описание прибора.....	6
Комплектация.....	10
Эксплуатация прибора.....	11
Описание программ.....	13
Чистка и уход.....	50
Если у вас возникла проблема.....	52
Технические характеристики.....	53
Информация о сертификации.....	53
Гарантийное обязательство.....	54

Общие указания по безопасности

- Прибор предназначен исключительно для использования в быту.
- Прибор должен быть использован только по назначению.
- Данный прибор не предназначен для использования людьми (включая детей), у которых есть физические, нервные или психические отклонения или недостаток опыта и знаний, за исключением случаев, когда за такими лицами осуществляется надзор или проводится их инструктирование относительно использования данного прибора лицом, отвечающим за их безопасность. Необходимо осуществлять надзор за детьми с целью недопущения их игр с прибором.
- Перед вводом в эксплуатацию этого прибора тщательно прочитайте руководство по эксплуатации.
- Каждый раз перед включением прибора осмотрите его. При наличии повреждений прибора и сетевого шнура ни в коем случае не включайте прибор в розетку.
- Прибор и сетевой шнур должны храниться так, чтобы они не попадали под воздействие жары, прямых солнечных лучей и влаги.
- **Внимание! Не используйте прибор вблизи ванн, раковин или других емкостей, заполненных водой.**
- Ни в коем случае не погружайте прибор в воду или другие жидкости. Не прикасайтесь к прибору влажными руками. При намокании прибора сразу отключите его от сети.
- В случае падения прибора в воду немедленно отключите его от сети. При этом ни в коем случае не опускайте руки в воду. Перед повторным использованием прибор должен быть проверен квалифицированным специалистом.
- Включайте прибор только в источник переменного тока (~). Перед включением убедитесь, что прибор рассчитан на напряжение, используемое в сети.
- **Любое ошибочное включение лишает Вас права на гарантийное обслуживание.**
- Прибор может быть включен только в сеть с заземлением. Для обеспечения Вашей безопасности заземление должно соответствовать установленным электротехническим нормам. Не пользуйтесь нестандартными источниками питания или устройствами подключения.
- Не используйте прибор вне помещений. Предохраняйте прибор от ударов об острые углы. По окончании эксплуатации, чистке или поломке прибора всегда отключайте его от сети.
- Запрещается отключать прибор от сети, держа его за сетевой провод. При отключении прибора от сети держитесь за штепсельную вилку.

- Использование дополнительных аксессуаров, не входящих в комплектацию, лишает Вас права на гарантийное обслуживание.
- После использования никогда не обматывайте провод электропитания вокруг прибора, так как со временем это может привести к излому провода. Всегда расправляйте провод на время хранения.
- Не производите ремонт прибора самостоятельно. Ремонт должен производиться только квалифицированными специалистами сервисного центра.
- Для ремонта прибора могут быть использованы только оригинальные запасные части.

Специальные указания по безопасности данного прибора

- При использовании прибора убедитесь в том, что вокруг него имеется достаточно свободного места. Прибор должен находиться на расстоянии не менее 15см от огнеопасных объектов, таких как мебель, шторы и пр.
- При использовании прибора устанавливайте его на сухой ровной термостойкой поверхности.
- Перед первым использованием рекомендуется прокипятить воду в мультиварке в температурном режиме («Варка на пару») в течение 30 минут при заполнении чаши до верхней отметки для устранения посторонних запахов.
- Не включайте выполнение программ на мультиварке без установленной внутренней чаши, не вынимайте чашу из мультиварки во время работы программы.
- Не используйте мультиварку рядом с источниками тепла (газовыми или электрическими плитами).
- Во избежание ожогов не касайтесь работающего прибора. По окончании эксплуатации дайте мультиварке остыть, в противном случае существует риск получения ожога.
- Проверьте напряжение, прежде чем включить прибор в сеть.
- Не оставляйте электроприбор включенным в сеть, если не готовите еду.
- Перед тем, как отсоединить прибор от сети, убедитесь, что он находится в режиме ожидания и программа не запущена.
- Никогда не поднимайте/не передвигайте прибор, пока он подключен к электросети.
- Не переносите прибор с заполненной продуктами внутренней чашей.
- Не прикасайтесь к внутренней кастрюле во время работы мультиварки.
- Не используйте для чистки прибора абразивные очистители и агрессивные моющие вещества.
- Не оставляйте продукты или воду в мультиварке на длительное время.
- Между внутренней кастрюлей и внешним корпусом не должно быть никаких посторонних предметов.

- При приготовлении риса или гарнира соблюдайте рекомендованное соотношение крупы и воды в кастрюле.
- Производитель не несет ответственности за ущерб, возникший в результате неправильного или непредусмотренного настоящей инструкцией использования.

Сфера использования

- Прибор предназначен исключительно для использования в быту.
- Прибор должен быть использован только по назначению.

Описание прибора



Аксессуары



Сенсорная панель управления

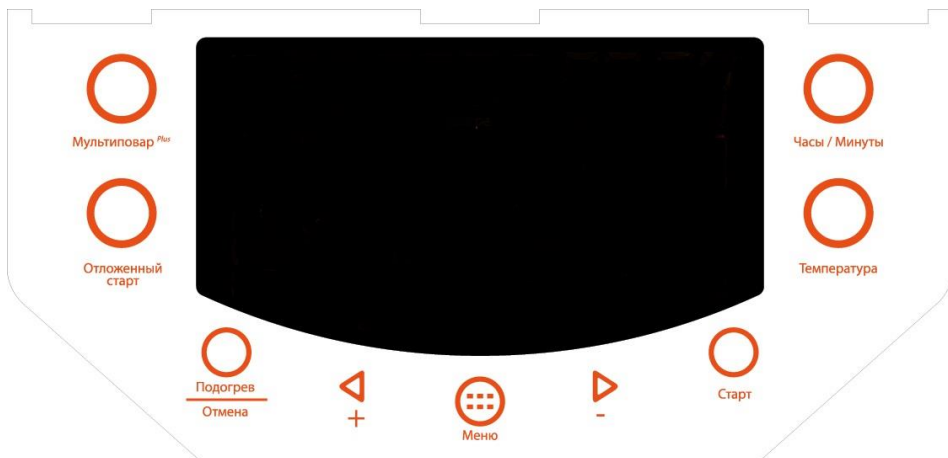

“СТАРТ”

Сенсор активации программ приготовления.

Выберите программу при помощи сенсора “МЕНЮ” (см. ниже). Для запуска программы коснитесь и удерживайте сенсор “СТАРТ”. После запуска программы прозвучит однократный звуковой сигнал (если он не был отключен), на дисплее появится



значок и загорятся, не мигая, световые индикаторы сенсоров “СТАРТ” и “ПОДОГРЕВ/ОТМЕНА”.

В режиме активной программы удержанием сенсора “СТАРТ” возможна предварительная отмена перехода программы в режим подогрева по ее завершении. При этом световой индикатор сенсора “ПОДОГРЕВ/ОТМЕНА” гаснет. При повторном удержании сенсора, желтый индикатор загорается, сигнализируя о переходе программы в режим подогрева после завершения обратного отсчета.

“ПОДОГРЕВ
/ОТМЕНА”

При помощи данного сенсора можно контролировать процесс приготовления в любой программе, т.е. при необходимости отключить мультиварку. **Для отмены активной программы коснитесь и удерживайте сенсор в течение 2-х секунд.** После этого прибор перейдет в режим ожидания.

Если прибор находится в режиме ожидания (программы не запущены), удержание сенсора “ПОДОГРЕВ / ОТМЕНА” запускает режим ПОДОГРЕВ с прямым отсчетом времени.

В режиме выбора программ касание сенсора “ПОДОГРЕВ / ОТМЕНА” сбрасывает настройки и переводит прибор в режим ожидания.

“МЕНЮ”

Данный сенсор служит для выбора одной из 20-ти автопрограмм приготовления и программы «Мультипovar». Каждое последующее касание переключает программы в списке меню вперед на одну, при этом название выбранной программы мигает.

“ОТЛОЖЕННЫЙ
СТАРТ”

Функция предназначена для установки времени отложенного старта и доступна во всех программах.

Выберите программу приготовления при помощи сенсора “МЕНЮ”, установите параметры программы, затем коснитесь сенсора “ОТЛОЖЕННЫЙ СТАРТ”, на экране появится надпись «Таймер». Сенсором «Часы/Минуты» обеспечивается выбор для установки часов либо минут по отдельности, с помощью сенсоров “+” и “-” установите время, в которое должно начаться выполнение программы.

“ТЕМПЕРАТУРА”

С помощью данного сенсора можно задать необходимую температуру приготовления в автопрограммах «Жарка», «Жарка в масле», «Пицца» и программе «Мультипovar Plus». Если изменение температуры в программе недоступно – сенсор неактивен.

В режиме ожидания 2-х секундным удержанием сенсора “ТЕМПЕРАТУРА” возможно отключение/включение звукового оповещения, при этом индикация «Звук» на дисплее гаснет.

“ЧАСЫ
/МИНУТЫ”

С помощью данного сенсора можно задать необходимое время приготовления. Для регулировки времени приготовления после выбора программы коснитесь сенсора “ЧАСЫ/МИНУТЫ”, при этом обеспечивается выбор для установки часов либо минут по отдельности. Затем касаниями сенсоров “+ и -” установите необходимое время.

“+ и -”

Данные сенсоры позволяют регулировать время приготовления в автоматических программах, а также время и температуру в программах «Мультивар Plus» и «Жарка»

“МУЛЬТИПОВАР
PLUS”

Универсальная программа с ручной установкой температуры и времени для приготовления любых блюд. Позволяет самостоятельно задать необходимые время и температуру готовки, а также запрограммировать до 3-х этапов температурной обработки в одном цикле приготовления. Для настройки программы коснитесь сенсора «Мультивар PLUS».

Комплектация

Прибор	1 шт.
Внутренняя чаша с керамическим покрытием	1 шт.
Контейнер для варки на пару	1 шт.
Контейнеры для приготовления йогурта	6 шт.
Плоская ложка	1 шт.
Столовая ложка для супа	1 шт.
Ложкодержатель	1 шт.
Мерная чашка	1 шт.
Шнур питания	1 шт.
Съемный контейнер для сбора конденсата	1 шт.
Книга рецептов	
Инструкция пользователя	
Список сервисных центров	
Гарантийный талон	

Подготовка к эксплуатации

1. Откройте упаковку, аккуратно выньте прибор, удалите все упаковочные и рекламные материалы.
2. Извлеките все аксессуары и руководство по эксплуатации.
3. Протрите корпус прибора влажной губкой.
4. Промойте чашу тёплой мыльной водой. Тщательно просушите.

Установка реального времени

1. Удерживайте в течение 2-х секунд сенсор “ЧАСЫ / МИНУТЫ”, таймер на дисплее начнет мигать.
2. При помощи сенсоров “+” и “-” установите реальное время.
3. После установки времени удерживайте сенсор “СТАРТ”, таймер перестанет мигать, временные настройки сохранятся в памяти прибора.

Эксплуатация прибора

Перед началом эксплуатации прибора внимательно прочитайте инструкцию и следуйте ее указаниям.

1. Откройте крышку прибора, нажав на кнопку.
2. Перед началом приготовления убедитесь, что внутренние и внешние части прибора освобождены от упаковки и не имеют загрязнений. Убедитесь также, что между внутренней кастрюлей и нагревательной поверхностью нет посторонних предметов.
3. Поместите необходимые продукты в чашу и установите ее в мультиварку (при использовании программы «Жарка» установите пустую чашу, продукты поместите после начала обратного отсчета).
4. Следите, чтобы чаша была корректно установлена на нагревательном элементе. Слегка поворачивайте внутреннюю чашу в мультиварке из стороны в сторону, пока чаша не установится в нужном положении на нагревательной поверхности.
5. В зависимости от программы приготовления, крышка прибора может оставаться открытой или закрытой. Рекомендации касательно корректного положения крышки указаны в описании каждой программы.
6. Включите мультиварку в розетку. Не подключайте прибор к розетке, если не выполнены вышеуказанные рекомендации.

Отключение звукового сигнала:

Включите прибор. При включении загорится подсветка дисплея.

- Для отключения звукового оповещения коснитесь и удерживайте сенсор «ТЕМПЕРАТУРА» в течение 2-х секунд.
- Звук при касании сенсоров, в процессе и при окончании программы будет отключен.
- Включение звука производится в режиме ожидания удержанием сенсора «ТЕМПЕРАТУРА»

7. Выберите соответствующий режим приготовления, при необходимости настройте температуру и время.
8. Коснитесь сенсора «СТАРТ» и удержите его. Загорится световой индикатор «СТАРТ» и световой индикатор сенсора «ПОДОГРЕВ / ОТМЕНА» с однократным звуковым сигналом, если он не был отключен ранее.

По истечении времени приготовления прибор автоматически перейдет в режим поддержания температуры (за исключением программы «Йогурт»), если он не был отключен ранее. Световой индикатор сенсора «ПОДОГРЕВ / ОТМЕНА» при этом будет светиться и на дисплее отобразится прямой отсчет времени.

Описание программ

Мультиварка 0531AD имеет 20 автоматических программ, программу ручной настройки «Мультиповар» и многофункциональную программу “Мультиповар Plus”.



* Значение заданной температуры отображается только в программах с возможностью ее изменения.

«Мультиповар Plus»

В данной модели реализована программа «Мультиповар Plus», которая управляется сенсором «Мультиповар Plus» и позволяет установить различную температуру на нескольких (от 1 до 3) последовательных этапах приготовления, а также установить длительность каждого этапа. Для отображения номера этапа используется индикация в левой верхней части дисплея.

- Включите прибор, загорится подсветка дисплея.
- Поместите все необходимые ингредиенты, согласно рецептуре, в чашу. Следуйте указаниям раздела «Эксплуатация прибора».

- **«Мультиповар»** Выберите программу «Мультиповар» при помощи сенсора “МЕНЮ” (одно касание сенсора из режима ожидания) - при этом надпись “Мультиповар” будет мигать.

- Установите температуру приготовления. Для установки температуры приготовления на выбранном этапе коснитесь сенсора “ТЕМПЕРАТУРА”. Каждое последующее касание данного сенсора увеличивает температуру на 5°C (в диапазоне от 30 до 90°C), на 2°C (в диапазоне от 90 до 110°C) или на 10°C (в диапазоне температур от 110 до 160°C).

- Коснитесь сенсора “ЧАСЫ / МИНУТЫ” и установите время для данного этапа при помощи сенсоров “+ и -”. Установите часы приготовления с шагом в 1 час, затем снова коснитесь сенсора “ЧАСЫ / МИНУТЫ” и установите минуты приготовления с шагом в 5 минут. Максимально возможное для установки время – 12 часов.

- После завершения программирования необходимого количества этапов удерживайте сенсор “СТАРТ”, программа издаст звуковой сигнал (если он не был отключен ранее) и начнет последовательно выполнять запрограммированные этапы от 1 до того, который отображался на индикаторе этапа в момент касания сенсора “СТАРТ”. Установленное время выполнения этапа, надпись «Мультиповар» на дисплее, а также индикатор сенсора “СТАРТ” будут гореть постоянно. Обратный отсчет времени выполнения этапа начнется сразу после нажатия сенсора “СТАРТ”. Также загорится индикатор сенсора “ПОДОГРЕВ / ОТМЕНА”, это означает, что по окончании работы программы прибор автоматически перейдет в режим ПОДОГРЕВ. Для отключения автоматического перехода в режим ПОДОГРЕВ коснитесь и удерживайте сенсор “СТАРТ”, и индикатор сенсора “ПОДОГРЕВ / ОТМЕНА” погаснет. При желании Вы можете повторно активировать автоматический переход в режим ПОДОГРЕВ, снова коснувшись сенсора “СТАРТ”.

- В данной программе реализовано запоминание последних настроек. После касания сенсора “СТАРТ” значения температуры и времени на каждом выбранном этапе заносятся в постоянную память прибора и будут отображаться при последующих включениях.
- В программе «Мультиповар Plus» есть возможность проконтролировать процесс приготовления еды. В любой момент можно открыть крышку, проверить степень готовности, убедившись в полной готовности еды, отключить прибор.
- При необходимости можно прервать прохождение программы коснувшись сенсора “ПОДОГРЕВ / ОТМЕНА”, при этом прибор перейдет в режим ожидания.
- По окончании времени работы мультиварка издаст звуковой сигнал, если он не был отключен ранее. Устройство автоматически перейдет в режим ПОДОГРЕВ, если он не был отменен ранее. В режиме ПОДОГРЕВ на дисплее отобразится прямой отсчет времени, показывающий, сколько времени подогревается блюдо.
- Для отключения режима ПОДОГРЕВ удерживайте сенсор “ПОДОГРЕВ / ОТМЕНА” в течение 2-х секунд, прибор перейдет в режим ожидания. Отключите устройство.
- **«Мультиповар Plus»** Выберите программу «Мультиповар Plus» при помощи касания одноименного сенсора. При этом на дисплее надпись «Мультиповар» будет мигать, в левом верхнем углу дисплея загорится цифра «1», что свидетельствует о включении настройки первого этапа программы.
- Индикатор этапа, надпись «Мультиповар» на дисплее, а также световой индикатор сенсора “СТАРТ” будут мигать. Коснитесь сенсора “ЧАСЫ / МИНУТЫ” и установите время для данного этапа при помощи сенсоров “+ и -”. Установите часы приготовления с шагом в 1 час, затем снова коснитесь сенсора “ЧАСЫ / МИНУТЫ” и установите минуты приготовления с шагом в 5 минут. Максимально возможное для установки время – 12 часов.
- Для установки температуры приготовления на выбранном этапе коснитесь сенсора “ТЕМПЕРАТУРА”. Каждое последующее касание данного сенсора увеличивает температуру на 5°C (в диапазоне от 30 до 90°C), на 2°C (в диапазоне от 90 до 110°C) или на 10°C (в диапазоне температур от 110 до 160°C).
- Для перехода к программированию следующего этапа вновь коснитесь сенсора “Мультиповар PLUS”, в левом верхнем углу дисплея загорится цифра «2», что свидетельствует о включении настройки второго этапа программы. Программирование температуры и времени производите по приведенному выше алгоритму.
- Для программирования третьего этапа следует снова коснуться сенсора “Мультиповар PLUS”, в левом верхнем углу дисплея загорится цифра

«3», что свидетельствует о включении настройки третьего этапа программы. Программирование температуры и времени производится по приведенному выше алгоритму.

В программе «Мультиповар Plus» общее число этапов может быть от 1 до 3.

- После завершения программирования необходимого количества этапов удерживайте сенсор “СТАРТ” в течение 2-х секунд, программа издаст звуковой сигнал (если он не был отключен ранее) и начнет последовательно выполнять запрограммированные этапы от 1 до того, который отображался на индикаторе этапа в момент касания сенсора “СТАРТ”. Установленное время выполнения этапа, надпись «Мультиповар» на дисплее, а также индикатор сенсора “СТАРТ” будут гореть постоянно. Обратный отсчет времени выполнения этапа начнется сразу после нажатия сенсора “СТАРТ”. Также загорится индикатор сенсора “ПОДОГРЕВ / ОТМЕНА”, это означает, что по окончании работы программы прибор автоматически перейдет в режим ПОДОГРЕВ. Для отключения автоматического перехода в режим ПОДОГРЕВ коснитесь и удерживайте сенсор “СТАРТ”, и индикатор сенсора “ПОДОГРЕВ / ОТМЕНА” погаснет. При желании Вы можете повторно активировать автоматический переход в режим ПОДОГРЕВ, снова коснувшись сенсора “СТАРТ”.
- В данной программе реализовано запоминание последних настроек. После касания сенсора “СТАРТ” значения температуры и времени на каждом выбранном этапе заносятся в постоянную память прибора и будут отображаться при последующих включениях.
- В программе «Мультиповар Plus» есть возможность проконтролировать процесс приготовления еды. В любой момент можно открыть крышку, проверить степень готовности, убедившись в полной готовности еды, отключить прибор.
- При необходимости можно прервать прохождение программы коснувшись сенсора “ПОДОГРЕВ / ОТМЕНА”, при этом прибор перейдет в режим ожидания.
- По окончании времени работы мультиварка издаст звуковой сигнал, если он не был отключен ранее. Устройство автоматически перейдет в режим ПОДОГРЕВ, если он не был отменен ранее. В режиме ПОДОГРЕВ на дисплее отобразится прямой отсчет времени, показывающий, сколько времени подогрывается блюдо.
- Для отключения режима ПОДОГРЕВ удерживайте сенсор “ПОДОГРЕВ / ОТМЕНА” в течение 2-х секунд, прибор перейдет в режим ожидания. Отключите устройство.

Примечание:

- 1) *Пожалуйста, контролируйте положение крышки в соответствии с природой приготавливаемых продуктов. Так, например, во время приготовления макаронных изделий рекомендуется оставлять крышку мультиварки открытой, т.к. в процессе приготовления образуется много пены.*
- 2) *Если «Мультивар» используется для жарки, то укладывайте ингредиенты после прогрева прибора. Крышка должна быть открыта.*
- 3) *Максимальное время работы многоступенчатого мультивара – 16 часов. Данное ограничение начинает действовать при попытке установить общее время приготовления, превышающее данное значение*
- 4) *Максимальное время выполнения этапа на программах «Мультивар» и «Мультивар Plus» при температурах от 150 до 160 °С составляет 3 часа, это ограничение позволяет увеличить срок службы керамического покрытия чаши*

«Холодец»

Данная программа предназначена для приготовления холодца.

- Включите прибор, загорится подсветка дисплея.
- Поместите все необходимые ингредиенты, согласно рецептуре, в чашу. Добавьте немного воды, если это не указано в рецепте. Следуйте указаниям раздела «Эксплуатация прибора».
- Наличие жидкости в чаше обязательно.
- *Во время приготовления в данной программе рекомендуется оставлять крышку закрытой. При неправильном положении крышки результат может не отвечать требованиям.*
- Последовательным касанием сенсора “МЕНЮ” выберите программу «Холодец», при этом надпись “Холодец” на дисплее будет мигать.
- На мигающем таймере будет указано время по умолчанию для данной программы приготовления – 2 часа. Диапазон времени может варьироваться от 30 минут до 8 часов в зависимости от рецепта приготовления блюда.
Коснитесь сенсора “ЧАСЫ / МИНУТЫ” и при помощи сенсоров “+ и -” измените время приготовления в соответствии с рецептурой блюда: установите часы с шагом в 1 час, затем вновь коснитесь сенсора “ЧАСЫ / МИНУТЫ” и установите минуты с шагом в 10 минут.
Во время установки времени приготовления таймер на дисплее мигает.

- Для запуска программы удерживайте сенсор “СТАРТ”, на дисплее



появится индикация , мультитварка начнет приготовление по заданной программе.

Также загорится индикатор сенсора “ПОДОГРЕВ / ОТМЕНА”, это означает, что по окончании работы программы прибор автоматически перейдет в режим ПОДОГРЕВ. Для отключения автоматического перехода в режим ПОДОГРЕВ коснитесь и удерживайте сенсор “СТАРТ”, и индикатор сенсора “ПОДОГРЕВ / ОТМЕНА” погаснет. При желании Вы можете повторно активировать автоматический переход в режим ПОДОГРЕВ, снова коснувшись сенсора “СТАРТ”.

- На дисплее отобразится обратный отсчёт времени приготовления.
- При необходимости можно прервать прохождение программы сенсором “ПОДОГРЕВ / ОТМЕНА”, при этом прибор перейдет в режим ожидания.
- По окончании времени работы мультитварка издаст звуковой сигнал, если он не был отключен ранее. Устройство автоматически перейдет в режим ПОДОГРЕВ, если он не был отменен ранее. В режиме ПОДОГРЕВ на дисплее отобразится прямой отсчет времени, показывающий, сколько времени подогрывается блюдо.
- Для отключения режима ПОДОГРЕВ удерживайте сенсор “ПОДОГРЕВ / ОТМЕНА” в течение 2-х секунд, прибор перейдет в режим ожидания. Отключите устройство.

«Тушение»

Данная программа предназначена для приготовления рагу, мясных и овощных блюд. Поддерживаемая температура позволяет сохранить полезные свойства продуктов.

- Включите прибор, загорится подсветка дисплея.
- Поместите все необходимые ингредиенты, согласно рецептуре, в чашу. Добавьте немного воды, если это не указано в рецепте. Следуйте указаниям раздела «Эксплуатация прибора».
- Наличие жидкости в чаше обязательно.
- *Во время приготовления в данной программе рекомендуется оставлять крышку закрытой. При неправильном положении крышки результат может не отвечать требованиям.*
- Последовательным касанием сенсора “МЕНЮ” выберите программу «Тушение», при этом надпись “Тушение” на дисплее будет мигать.
- На мигающем таймере будет указано время по умолчанию для данной программы приготовления – 2 часа. Диапазон времени может варьироваться от 30 минут до 8 часов в зависимости от рецепта приготовления блюда.
Коснитесь сенсора “ЧАСЫ / МИНУТЫ” и при помощи сенсоров “+ и -” измените время приготовления в соответствии с рецептурой блюда: установите часы с шагом в 1 час, затем вновь коснитесь сенсора “ЧАСЫ / МИНУТЫ” и установите минуты с шагом в 30 минут.
Во время установки времени приготовления таймер на дисплее мигает.
- Для запуска программы удерживайте сенсор “СТАРТ”, на дисплее  появится индикация, мультиварка начнет приготовление по заданной программе.
Также загорится индикатор сенсора “ПОДОГРЕВ / ОТМЕНА”, это означает, что по окончании работы программы прибор автоматически перейдет в режим ПОДОГРЕВ. Для отключения автоматического перехода в режим ПОДОГРЕВ коснитесь и удерживайте сенсор “СТАРТ”, и индикатор сенсора “ПОДОГРЕВ / ОТМЕНА” погаснет. При желании Вы можете повторно активировать автоматический переход в режим ПОДОГРЕВ, снова коснувшись сенсора “СТАРТ”.
- На дисплее отобразится обратный отсчет времени приготовления.
- При необходимости можно прервать прохождение программы сенсором “ПОДОГРЕВ / ОТМЕНА”, при этом прибор перейдет в режим ожидания.

- По окончании времени работы мультиварка издаст звуковой сигнал, если он не был отключен ранее. Устройство автоматически перейдет в режим ПОДОГРЕВ, если он не был отменен ранее. В режиме ПОДОГРЕВ на дисплее отобразится прямой отсчет времени, показывающий, сколько времени подогревается блюдо.
- Для отключения режима ПОДОГРЕВ удерживайте сенсор “ПОДОГРЕВ / ОТМЕНА” в течение 2-х секунд, прибор перейдет в режим ожидания. Отключите устройство.

«Жарка в масле»

Программа предназначена для жарки продуктов в большом количестве масла (фритюре)

- Включите прибор, загорится подсветка дисплея.
- Налейте масло, согласно рецептуре, в чашу. Следуйте указаниям раздела «Эксплуатация прибора».
- *Во время приготовления в данной программе рекомендуется оставлять крышку открытой. При неправильном положении крышки результат может не отвечать требованиям.*
- Последовательным касанием сенсора “МЕНЮ” выберите программу «Жарка в масле», при этом надпись “Жарка в масле” на дисплее будет мигать.
- На мигающем таймере будет указано время по умолчанию для данной программы приготовления – 5 минут. Диапазон времени может варьироваться от 3 до 15 минут в зависимости от рецепта приготовления блюда.
Коснитесь сенсора “ЧАСЫ / МИНУТЫ” и при помощи сенсоров “+ и -” измените время приготовления в соответствии с рецептурой блюда: установите минуты с шагом в 1 минуту.
Во время установки времени приготовления таймер на дисплее мигает.
- в данной программе также возможен выбор температуры приготовления. Температура приготовления по умолчанию 150°C. Для изменения температуры приготовления коснитесь сенсора “ТЕМПЕРАТУРА”, индикатор температуры на экране будет мигать. Последовательным касанием сенсоров «+ и -» установите температуру приготовления в соответствии с рецептурой блюда. Диапазон температуры может варьироваться от 150°C до 170°C, шаг 10°C.
- Для запуска программы удерживайте сенсор “СТАРТ”, на дисплее



появится индикация , мультиварка начнет приготовление по заданной программе.

Также загорится индикатор сенсора “ПОДОГРЕВ / ОТМЕНА”, это означает, что по окончании работы программы прибор автоматически перейдет в режим ПОДОГРЕВ. Для отключения автоматического перехода в режим ПОДОГРЕВ коснитесь и удерживайте сенсор “СТАРТ”, и индикатор сенсора “ПОДОГРЕВ / ОТМЕНА” погаснет. При желании Вы можете повторно активировать автоматический переход в режим ПОДОГРЕВ, снова коснувшись сенсора “СТАРТ”.

- После прогрева раздастся звуковой сигнал, если он не был отключен ранее, и на дисплее отобразится обратный отсчет времени приготовления. Поместите все ингредиенты в чашу.
- При необходимости можно прервать прохождение программы сенсором “ПОДОГРЕВ / ОТМЕНА”, при этом прибор перейдет в режим ожидания.
- По окончании времени работы мультиварка издаст звуковой сигнал, если он не был отключен ранее. Устройство автоматически перейдет в режим ПОДОГРЕВ, если он не был отменен ранее. В режиме ПОДОГРЕВ на дисплее отобразится прямой отсчет времени, показывающий, сколько времени подогревается блюдо.
- Для отключения режима ПОДОГРЕВ удерживайте сенсор “ПОДОГРЕВ / ОТМЕНА” в течение 2-х секунд, прибор перейдет в режим ожидания. Отключите устройство.

«Жарка»

Программа «Жарка» служит для обжаривания продуктов. В зависимости от рецептуры и природы продуктов можно выбирать необходимые временные и температурные режимы.

- Включите прибор, загорится подсветка дисплея.
- Налейте масло, согласно рецептуре, в чашу. Следуйте указаниям раздела «Эксплуатация прибора».
- Во время приготовления в данной программе рекомендуется оставлять крышку открытой. При неправильном положении крышки результат может не отвечать требованиям.
- Последовательным касанием сенсора “МЕНЮ” выберите программу «Жарка», при этом надпись “Жарка” на дисплее будет мигать.
- На мигающем таймере будет указано время по умолчанию для данной программы приготовления – 15 минут. Диапазон времени может варьироваться от 5 минут до 1 часа в зависимости от рецепта приготовления блюда.
Коснитесь сенсора “ЧАСЫ / МИНУТЫ” и при помощи сенсоров “+ и -” измените время приготовления в соответствии с рецептурой блюда: установите часы с шагом в 1 час, затем вновь коснитесь сенсора “ЧАСЫ / МИНУТЫ” и установите минуты с шагом в 1 минуту.
Во время установки времени приготовления таймер на дисплее мигает.
- в данной программе также возможен выбор температуры приготовления. Температура приготовления по умолчанию 100°C. Для изменения температуры приготовления коснитесь сенсора “ТЕМПЕРАТУРА”, индикатор температуры на экране будет мигать. Последовательным касанием сенсоров «+ и -» установите температуру приготовления в соответствии с рецептурой блюда. Диапазон температуры может варьироваться от 100°C до 160°C, шаг 10°C.
- Для запуска программы удерживайте сенсор “СТАРТ”, на дисплее



появится индикация , мультиварка начнет приготовление по заданной программе.

Также загорится индикатор сенсора “ПОДОГРЕВ / ОТМЕНА”, это означает, что по окончании работы программы прибор автоматически перейдет в режим ПОДОГРЕВ. Для отключения автоматического перехода в режим ПОДОГРЕВ коснитесь и удерживайте сенсор “СТАРТ”, и индикатор сенсора “ПОДОГРЕВ / ОТМЕНА” погаснет. При желании Вы можете повторно активировать автоматический переход в режим ПОДОГРЕВ, снова коснувшись сенсора “СТАРТ”.

- После прогрева раздастся звуковой сигнал, если он не был отключен ранее, и на дисплее отобразится обратный отсчёт времени приготовления. Поместите все ингредиенты в чашу.
- *В процессе жарки продукт необходимо помешивать и контролировать его готовность.*
- При необходимости можно прервать прохождение программы сенсором “ПОДОГРЕВ / ОТМЕНА”, при этом прибор перейдет в режим ожидания.
- По окончании времени работы мультиварка издаст звуковой сигнал, если он не был отключен ранее. Устройство автоматически перейдет в режим ПОДОГРЕВ, если он не был отменен ранее. В режиме ПОДОГРЕВ на дисплее отобразится прямой отсчет времени, показывающий, сколько времени подогревается блюдо.
- Для отключения режима ПОДОГРЕВ удерживайте сенсор “ПОДОГРЕВ / ОТМЕНА” в течение 2-х секунд, прибор перейдет в режим ожидания. Отключите устройство.

«Запекание»

Программа «Запекание» служит для запекания овощей, мяса, рыбы, приготовления сложных многокомпонентных запеканок и прочих блюд.

- Включите прибор, загорится подсветка дисплея.
- Поместите все необходимые ингредиенты, согласно рецептуре, в чашу. Следуйте указаниям раздела «Эксплуатация прибора».
- *Во время приготовления в данной программе рекомендуется оставлять крышку закрытой. При неправильном положении крышки результат может не отвечать требованиям.*
- Последовательным касанием сенсора “МЕНЮ” выберите программу «Запекание», при этом надпись “Запекание” на дисплее будет мигать.
- На мигающем таймере будет указано время по умолчанию для данной программы приготовления – 30 минут. Диапазон времени может варьироваться от 10 минут до 2 часов 30 минут в зависимости от рецепта приготовления блюда.
Коснитесь сенсора “ЧАСЫ / МИНУТЫ” и при помощи сенсоров “+ и -” измените время приготовления в соответствии с рецептурой блюда: установите часы с шагом в 1 час, затем вновь коснитесь сенсора “ЧАСЫ / МИНУТЫ” и установите минуты с шагом в 5 минут.
Во время установки времени приготовления таймер на дисплее мигает.

- Для запуска программы удерживайте сенсор “СТАРТ”, на дисплее



появится индикация, мультиварка начнет приготовление по заданной программе.

Также загорится индикатор сенсора “ПОДОГРЕВ / ОТМЕНА”, это означает, что по окончании работы программы прибор автоматически перейдет в режим ПОДОГРЕВ. Для отключения автоматического перехода в режим ПОДОГРЕВ коснитесь и удерживайте сенсор “СТАРТ”, и индикатор сенсора “ПОДОГРЕВ / ОТМЕНА” погаснет. При желании Вы можете повторно активировать автоматический переход в режим ПОДОГРЕВ, снова коснувшись сенсора “СТАРТ”.

- На дисплее отобразится обратный отсчёт времени приготовления.
- При необходимости можно прервать прохождение программы сенсором “ПОДОГРЕВ / ОТМЕНА”, при этом прибор перейдет в режим ожидания.
- По окончании времени работы мультиварка издаст звуковой сигнал, если он не был отключен ранее. Устройство автоматически перейдет в режим ПОДОГРЕВ, если он не был отменен ранее. В режиме ПОДОГРЕВ на дисплее отобразится прямой отсчет времени, показывающий, сколько времени подогрывается блюдо.
- Для отключения режима ПОДОГРЕВ удерживайте сенсор “ПОДОГРЕВ / ОТМЕНА” в течение 2-х секунд, прибор перейдет в режим ожидания. Отключите устройство.

«Хлеб»

Программа «Хлеб» служит для выпечки хлеба из предварительно замешанного теста

- Включите прибор, при включении загорится подсветка дисплея.
- Поместите все необходимые ингредиенты, согласно рецептуре, в чашу. Следуйте указаниям раздела «Эксплуатация прибора».
- *Во время приготовления в данной программе рекомендуется оставлять крышку закрытой. При неправильном положении крышки результат может не отвечать требованиям.*
- Последовательным касанием сенсора “МЕНЮ” выберите программу «Хлеб», при этом надпись «Хлеб» на дисплее будет мигать. Процесс приготовления на данной программе разбит на два этапа. Первый этап – расстойка теста, происходит на низкой температуре приготовления, второй этап – выпечка, осуществляется на высокой температуре. При выборе программы “Хлеб” на дисплее также будет индикатор этапа «1» в левом верхнем углу дисплея, что свидетельствует об осуществлении выбора времени первого этапа приготовления.
- На мигающем таймере будет указано время по умолчанию для данного этапа – 2 часа. Диапазон времени может варьироваться от 1 до 2 часов в зависимости от рецепта приготовления блюда. Коснитесь сенсора “ЧАСЫ / МИНУТЫ” и при помощи сенсоров “+ и -” измените время приготовления в соответствии с рецептурой блюда: установите часы с шагом в 1 час, затем вновь коснитесь сенсора “ЧАСЫ / МИНУТЫ” и установите минуты с шагом в 5 минут.
Во время установки времени приготовления таймер на дисплее мигает.
- Для перехода к установке времени выполнения второго этапа следует коснуться сенсора “ТЕМПЕРАТУРА”. В левом верхнем углу дисплея загорится цифра «2»
- На мигающем таймере будет указано время по умолчанию для данного этапа – 1 час 30 минут. Диапазон времени может варьироваться от 30 минут до 2 часов 30 минут в зависимости от рецепта приготовления блюда. Коснитесь сенсора “ЧАСЫ / МИНУТЫ” и при помощи сенсоров “+ и -” измените время приготовления в соответствии с рецептурой блюда: установите часы с шагом в 1 час, затем вновь коснитесь сенсора “ЧАСЫ / МИНУТЫ” и установите минуты с шагом в 5 минут.
Во время установки времени приготовления таймер на дисплее мигает.

- Для запуска программы удерживайте сенсор “СТАРТ”, устройство издаст звуковой сигнал, на дисплее загорится название программы, индикатор сенсора “СТАРТ” будет гореть постоянно. Мультиварка начнет приготовление в заданном режиме. Во время выполнения программы на дисплее загорается соответствующая индикация, показывающая какой этап программы выполняется в данный момент.
Также загорится индикатор сенсора “ПОДОГРЕВ / ОТМЕНА”, это означает, что по окончании работы программы прибор автоматически перейдет в режим ПОДОГРЕВ. Для отключения автоматического перехода в режим ПОДОГРЕВ коснитесь и удерживайте сенсор “СТАРТ”, и индикатор сенсора “ПОДОГРЕВ / ОТМЕНА” погаснет. При желании Вы можете повторно активировать автоматический переход в режим ПОДОГРЕВ, снова коснувшись сенсора “СТАРТ”.
- На дисплее отобразится обратный отсчёт времени приготовления этапа.
- При необходимости можно прервать прохождение программы сенсором “ПОДОГРЕВ / ОТМЕНА”, при этом прибор перейдет в режим ожидания.
- По окончании времени работы мультиварка издаст звуковой сигнал, если он не был отключен ранее. Устройство автоматически перейдет в режим ПОДОГРЕВ, если он не был отменен ранее. В режиме ПОДОГРЕВ на дисплее отобразится прямой отсчет времени, показывающий, сколько времени подогревается блюдо.
- Для отключения режима подогрева удерживайте сенсор “ПОДОГРЕВ / ОТМЕНА” в течение 2-х секунд, прибор перейдет в режим ожидания. Отключите устройство.

«Выпечка»

Программа «Выпечка» служит для выпекания коржей, кексов, пирогов, запеканок и приготовления прочих блюд.

- Включите прибор, загорится подсветка дисплея.
- Поместите все необходимые ингредиенты, согласно рецептуре, в чашу. Следуйте указаниям раздела «Эксплуатация прибора».
- *Во время приготовления в данной программе рекомендуется оставлять крышку закрытой. При неправильном положении крышки результат может не отвечать требованиям.*
- Касанием сенсора «МЕНЮ» выберите программу «Выпечка», при этом надпись «Выпечка» на дисплее будет мигать.
- На мигающем таймере будет указано время по умолчанию для данной программы приготовления – 40 минут. Диапазон времени может варьироваться от 20 минут до 2 часов в зависимости от рецепта приготовления блюда. Коснитесь сенсора «ЧАСЫ / МИНУТЫ» и при помощи сенсоров «+ и -» измените время приготовления в соответствии с рецептурой блюда: установите часы с шагом в 1 час, затем вновь коснитесь сенсора «ЧАСЫ / МИНУТЫ» и установите минуты с шагом в 10 минут. Во время установки времени приготовления таймер на дисплее мигает.
- Для запуска программы удерживайте сенсор «СТАРТ», на дисплее



появится индикация , мультиварка начнет приготовление по заданной программе.

Также загорится индикатор сенсора «ПОДОГРЕВ / ОТМЕНА», это означает, что по окончании работы программы прибор автоматически перейдет в режим ПОДОГРЕВ. Для отключения автоматического перехода в режим ПОДОГРЕВ коснитесь и удерживайте сенсор «СТАРТ», и индикатор сенсора «ПОДОГРЕВ / ОТМЕНА» погаснет. При желании Вы можете повторно активировать автоматический переход в режим ПОДОГРЕВ, снова коснувшись сенсора «СТАРТ».

- На дисплее отобразится обратный отсчет времени приготовления.
- При необходимости можно прервать прохождение программы сенсором «ПОДОГРЕВ / ОТМЕНА», при этом прибор перейдет в режим ожидания.
- По окончании времени работы мультиварка издаст звуковой сигнал, если он не был отключен ранее. Устройство автоматически перейдет в режим ПОДОГРЕВ, если он не был отменен ранее. В режиме

ПОДОГРЕВ на дисплее отобразится прямой отсчет времени, показывающий, сколько времени подогревается блюдо.

- Для отключения режима ПОДОГРЕВ удерживайте сенсор “ПОДОГРЕВ / ОТМЕНА” в течение 2-х секунд, прибор перейдет в режим ожидания. Отключите устройство.

«Пицца»

Данная программа предназначена для приготовления популярного итальянского блюда - пиццы.

- Включите прибор, загорится подсветка дисплея.
- Поместите все необходимые ингредиенты, согласно рецептуре, в чашу. Следуйте указаниям раздела «Эксплуатация прибора».
- *Во время приготовления в данной программе рекомендуется оставлять крышку закрытой. При неправильном положении крышки результат может не отвечать требованиям.*
- Последовательным касанием сенсора “МЕНЮ” выберите программу «Пицца», при этом надпись “Пицца” на дисплее будет мигать.
- На мигающем таймере будет указано время по умолчанию для данной программы приготовления – 40 минут. Диапазон времени может варьироваться от 20 минут до 1 часа в зависимости от рецепта приготовления блюда.
Коснитесь сенсора “ЧАСЫ / МИНУТЫ” и при помощи сенсоров “+ и -” необходимо изменить время приготовления в соответствии с рецептурой блюда: установите часы с шагом в 1 час, затем снова коснитесь сенсора “ЧАСЫ / МИНУТЫ” и установите минуты с шагом в 5 минут.
Во время установки времени приготовления таймер на дисплее мигает.

- Для запуска программы удерживайте сенсор “СТАРТ”, на дисплее



появится индикация , мультиварка начнет приготовление по заданной программе.

Также загорится индикатор сенсора “ПОДОГРЕВ / ОТМЕНА”, это означает, что по окончании работы программы прибор автоматически перейдет в режим ПОДОГРЕВ. Для отключения автоматического перехода в режим ПОДОГРЕВ коснитесь и удерживайте сенсор “СТАРТ”, и индикатор сенсора “ПОДОГРЕВ / ОТМЕНА” погаснет. При желании Вы можете повторно активировать автоматический переход в режим ПОДОГРЕВ, снова коснувшись сенсора “СТАРТ”.

- После прогрева на дисплее отобразится обратный отсчет времени приготовления.
- При необходимости можно прервать прохождение программы сенсором “ПОДОГРЕВ / ОТМЕНА”, при этом прибор перейдет в режим ожидания.
- По окончании времени работы мультиварка издаст звуковой сигнал, если он не был отключен ранее. Устройство автоматически перейдет в режим ПОДОГРЕВ, если он не был отменен ранее. В режиме ПОДОГРЕВ на дисплее отобразится прямой отсчет времени, показывающий, сколько времени подогревается блюдо.
- Для отключения режима ПОДОГРЕВ удерживайте сенсор “ПОДОГРЕВ / ОТМЕНА” в течение 2-х секунд, прибор перейдет в режим ожидания. Отключите устройство.

«Паста»

Данная программа предназначена для приготовления макаронных изделий.

- Включите прибор, загорится подсветка дисплея.
- Налейте воду, согласно рецептуре, в чашу. Рекомендуется наливать воду до половины чаши, Максимальное количество воды – 2/3 объема чаши. Следуйте указаниям раздела «Эксплуатация прибора».
- *Во время приготовления в данной программе рекомендуется до закипания воды держать крышку закрытой, после добавления макаронных изделий в чашу - открытой, так как при варке образуется много пены. При неправильном положении крышки результат может не отвечать требованиям.*
- Последовательным касанием сенсора “МЕНЮ” выберите программу «Паста», при этом надпись “Паста” на дисплее будет мигать.
- На мигающем таймере будет указано время по умолчанию для данной программы приготовления – 8 минут. Диапазон времени может варьироваться от 8 до 20 минут в зависимости от рецепта приготовления блюда либо указаний на упаковке макаронных изделий.
Коснитесь сенсора “ЧАСЫ / МИНУТЫ” и про помощи сенсоров “+ и -” установите время приготовления согласно рецептуре блюда: установите время с шагом в 1 минуту.
Во время установки времени приготовления таймер на дисплее мигает.
- Для запуска программы удерживайте сенсор “СТАРТ”, на дисплее



появится индикация , мультиварка начнет приготовление по заданной программе.

Также загорится индикатор сенсора “ПОДОГРЕВ / ОТМЕНА”, это означает, что по окончании работы программы прибор автоматически перейдет в режим ПОДОГРЕВ. Для отключения автоматического перехода в режим ПОДОГРЕВ коснитесь и удерживайте сенсор “СТАРТ”, и индикатор сенсора “ПОДОГРЕВ / ОТМЕНА” погаснет. При желании Вы можете повторно активировать автоматический переход в режим ПОДОГРЕВ, снова коснувшись сенсора “СТАРТ”.

- **Внимание: До момента закипания воды необходимо держать крышку прибора закрытой.**
- После закипания воды раздастся звуковой сигнал, если он не был отключен ранее. На дисплее начнёт отображаться обратный отсчёт времени приготовления.
- Откройте крышку и загрузите продукт в кипящую воду. Не закрывайте крышку прибора.
- При необходимости можно прервать прохождение программы сенсором “ПОДОГРЕВ / ОТМЕНА”, при этом прибор перейдет в режим ожидания.
- По окончании времени работы мультиварка издаст звуковой сигнал, если он не был отключен ранее. Устройство автоматически перейдет в режим ПОДОГРЕВ, если он не был отменен ранее. В режиме ПОДОГРЕВ на дисплее отобразится прямой отсчет времени, показывающий, сколько времени подогревается блюдо.
- Для отключения режима ПОДОГРЕВ удерживайте сенсор “ПОДОГРЕВ / ОТМЕНА” в течение 2-х секунд, прибор перейдет в режим ожидания. Отключите устройство.

«Суп»

Программа «Суп» предназначена для приготовления супов, бульонов и прочих блюд.

- Включите прибор, загорится подсветка дисплея.
- Поместите все необходимые ингредиенты, согласно рецептуре, в чашу. Следуйте указаниям раздела «Эксплуатация прибора».
- *Во время приготовления в данной программе рекомендуется оставлять крышку закрытой. При неправильном положении крышки результат может не отвечать требованиям.*
- Последовательным касанием сенсора “МЕНЮ” выберите программу «Суп», при этом надпись “Суп” на дисплее будет мигать.
- На мигающем таймере будет указано время по умолчанию для данной программы приготовления – 1 час. Диапазон времени может варьироваться от 1 до 8 часов в зависимости от рецепта приготовления блюда.
Коснитесь сенсора “ЧАСЫ / МИНУТЫ” и при помощи сенсоров “+” и “-” необходимо изменить время приготовления в соответствии с рецептурой блюда: установите часы с шагом в 1 час, затем вновь коснитесь сенсора “ЧАСЫ / МИНУТЫ” и установите минуты с шагом в 10 минут.
Во время установки времени приготовления таймер на дисплее мигает.
- Для запуска программы удерживайте сенсор “СТАРТ”, на дисплее



появится индикация , мультиварка начнет приготовление по заданной программе.

Также загорится индикатор сенсора “ПОДОГРЕВ / ОТМЕНА”, это означает, что по окончании работы программы прибор автоматически перейдет в режим ПОДОГРЕВ. Для отключения автоматического перехода в режим ПОДОГРЕВ коснитесь и удерживайте сенсор “СТАРТ”, и индикатор сенсора “ПОДОГРЕВ / ОТМЕНА” погаснет. При желании Вы можете повторно активировать автоматический переход в режим ПОДОГРЕВ, снова коснувшись сенсора “СТАРТ”

- На дисплее отобразится обратный отсчет времени приготовления.
- При необходимости можно прервать прохождение программы сенсором “ПОДОГРЕВ / ОТМЕНА”, при этом прибор перейдет в режим ожидания.
- По окончании времени работы мультиварка издаст звуковой сигнал, если он не был отключен ранее. Устройство автоматически перейдет в режим ПОДОГРЕВ, если он не был отменен ранее. В режиме

ПОДОГРЕВ на дисплее отобразится прямой отсчет времени, показывающий, сколько времени подогревается блюдо.

- Для отключения режима ПОДОГРЕВ удерживайте сенсор “ПОДОГРЕВ / ОТМЕНА” в течение 2-х секунд, прибор перейдет в режим ожидания. Отключите устройство.

«Йогурт»

Мультиварка 0531AD является полноценным заменителем устройства для приготовления йогурта. Помимо специального программного режима приготовления, в комплекте поставляются 6 удобных емкостей из пищевого пластика для готовки и хранения продукта.

В программе “Йогурт” поддерживается постоянная температура (+38 - +40°C), необходимая для роста бифидобактерий и получения прекрасного йогурта из закваски и молока.

- Включите прибор, загорится подсветка дисплея.
- Поместите все необходимые ингредиенты, согласно рецептуре, в чашу. Следуйте указаниям раздела «Эксплуатация прибора».
- *Во время приготовления в данной программе рекомендуется оставлять крышку закрытой. При неправильном положении крышки результат может не отвечать требованиям.*
- Последовательным касанием сенсора “МЕНЮ” выберите программу «Йогурт», при этом надпись “Йогурт” на дисплее будет мигать.
- На мигающем таймере будет указано время по умолчанию для данной программы приготовления – 8 часов. Диапазон времени может варьироваться от 6 до 12 часов в зависимости от рецепта приготовления блюда.

Коснитесь сенсора “ЧАСЫ / МИНУТЫ” и при помощи сенсоров “+ и -” измените время приготовления в соответствии с рецептурой блюда: установите часы с шагом в 1 час, затем вновь коснитесь сенсора “ЧАСЫ / МИНУТЫ” и установите минуты с шагом в 30 минут.

Во время установки времени приготовления таймер на дисплее мигает.

- Для запуска программы удерживайте сенсор “СТАРТ”, на дисплее



появится индикация , мультиварка начнет приготовление по заданной программе.

- На дисплее отобразится обратный отсчет времени приготовления.

- При необходимости можно прервать прохождение программы сенсором “ПОДОГРЕВ / ОТМЕНА”, при этом прибор перейдет в режим ожидания.
- По окончании времени работы мультиварка издаст звуковой сигнал, если он не был отключен ранее. После окончания программы «Йогурт» устройство НЕ переходит в режим ПОДОГРЕВ. Мультиварка перейдет в режим ожидания.

«На пару»

Мультиварка 0531AD может заменить традиционные пароварки на Вашей кухне. Программа «На пару» позволяет приготовить пищу на пару, сохраняя витамины и полезные свойства продуктов. Специальный поддон-пароварка поставляется в комплекте с устройством.

- Включите прибор, загорится подсветка дисплея.
- Налейте воду в чашу не более, чем на 1/3 объема. Поместите все необходимые ингредиенты в контейнер для варки на пару, согласно рецептуре, поместите контейнер в чашу. Следуйте указаниям раздела «Эксплуатация прибора». Наличие воды в чаше обязательно.
- *Во время приготовления в данной программе рекомендуется оставлять крышку закрытой. При неправильном положении крышки результат может не отвечать требованиям.*
- Последовательным касанием сенсора “МЕНЮ” выберите программу «На пару», при этом надпись “На пару” на дисплее будет мигать.
- На мигающем таймере будет указано время по умолчанию для данной программы приготовления – 5 минут. Диапазон времени может варьироваться от 5 минут до 1 часа в зависимости от рецепта приготовления блюда.
Коснитесь сенсора “ЧАСЫ / МИНУТЫ” и при помощи сенсоров “+ и -” измените время приготовления в соответствии с рецептурой блюда: установите часы с шагом в 1 час, затем вновь коснитесь сенсора “ЧАСЫ / МИНУТЫ” и установите минуты с шагом в 1 минуту.
Во время установки времени приготовления таймер на дисплее мигает.
- Для запуска программы удерживайте сенсор “СТАРТ”, на дисплее



появится индикация , мультиварка начнет приготовление по заданной программе.

Также загорится индикатор сенсора “ПОДОГРЕВ / ОТМЕНА”, это означает, что по окончании работы программы прибор автоматически перейдет в режим ПОДОГРЕВ. Для отключения

автоматического перехода в режим ПОДОГРЕВ коснитесь и удерживайте сенсор “СТАРТ”, и индикатор сенсора “ПОДОГРЕВ / ОТМЕНА” погаснет. При желании Вы можете повторно активировать автоматический переход в режим ПОДОГРЕВ, снова коснувшись сенсора “СТАРТ”.

- После прогрева и закипания воды на дисплее отобразится обратный отсчёт времени приготовления.
- При необходимости можно прервать прохождение программы сенсором “ПОДОГРЕВ / ОТМЕНА”, при этом прибор перейдет в режим ожидания.
- По окончании времени работы мультиварка издаст звуковой сигнал, если он не был отключен ранее. Устройство автоматически перейдет в режим ПОДОГРЕВ, если он не был отменен ранее. В режиме ПОДОГРЕВ на дисплее отобразится прямой отсчет времени, показывающий, сколько времени подогревается блюдо.
- Для отключения режима подогрева удерживайте сенсор “ПОДОГРЕВ / ОТМЕНА” в течение 2-х секунд, прибор перейдет в режим ожидания. Отключите устройство.

«Варенье»

Программа предназначена для приготовления варенья.

- Включите прибор, загорится подсветка дисплея.
- Поместите все необходимые ингредиенты, согласно рецептуре, в чашу. Следуйте указаниям раздела «Эксплуатация прибора». Наличие жидкости в чаше обязательно.
- *Во время приготовления в данной программе после закипания рекомендуется держать крышку открытой и периодически помешивать продукт, так как возможно пенообразование. При неправильном положении крышки результат может не отвечать требованиям.*
- Последовательным касанием сенсора “МЕНЮ” выберите программу «Варенье», при этом надпись “Варенье” на дисплее будет мигать.
- На мигающем таймере будет указано время по умолчанию для данной программы приготовления – 1 час 20 минут. Диапазон времени может варьироваться от 30 минут до 4 часов в зависимости от рецепта приготовления блюда.
Коснитесь сенсора “ЧАСЫ / МИНУТЫ” и при помощи сенсоров “+ и -” измените время приготовления в соответствии с рецептурой блюда: установите часы с шагом в 1 час, затем вновь коснитесь сенсора “ЧАСЫ / МИНУТЫ” и установите минуты с шагом в 10 минут.

Во время установки времени приготовления таймер на дисплее мигает.

- Для запуска программы удерживайте сенсор “СТАРТ”, на дисплее



появится индикация , мультиварка начнет приготовление по заданной программе.

Также загорится индикатор сенсора “ПОДОГРЕВ / ОТМЕНА”, это означает, что по окончании работы программы прибор автоматически перейдет в режим ПОДОГРЕВ. Для отключения автоматического перехода в режим ПОДОГРЕВ коснитесь и удерживайте сенсор “СТАРТ”, и индикатор сенсора “ПОДОГРЕВ / ОТМЕНА” погаснет. При желании Вы можете повторно активировать автоматический переход в режим ПОДОГРЕВ, снова коснувшись сенсора “СТАРТ”.

- На дисплее отобразится обратный отсчет времени приготовления.
- При необходимости можно прервать прохождение программы сенсором “ПОДОГРЕВ / ОТМЕНА”, при этом прибор перейдет в режим ожидания.
- По окончании времени работы мультиварка издаст звуковой сигнал, если он не был отключен ранее. Устройство автоматически перейдет в режим ПОДОГРЕВ, если он не был отменен ранее. В режиме ПОДОГРЕВ на дисплее отобразится прямой отсчет времени, показывающий, сколько времени подогревается блюдо.
- Для отключения режима ПОДОГРЕВ удерживайте сенсор “ПОДОГРЕВ / ОТМЕНА” в течение 2-х секунд, прибор перейдет в режим ожидания. Отключите устройство.

«Овсянка»

Специальная программа предназначена для быстрого приготовления здорового и полезного завтрака. Благодаря оптимальным температурным режимам каша не подгорит и сохранит все свои полезные свойства.

- Включите прибор, загорится подсветка дисплея.
- Поместите все необходимые ингредиенты, согласно рецептуре, в чашу. Следуйте указаниям раздела «Эксплуатация прибора».
- Во время приготовления в данной программе рекомендуется оставлять крышку закрытой. При неправильном положении крышки результат может не отвечать требованиям.
- Последовательным касанием сенсора “МЕНЮ” выберите программу «Овсянка», при этом надпись “Овсянка” на дисплее будет мигать.
- На мигающем таймере будет указано время по умолчанию для данной программы приготовления – 20 минут. Диапазон времени может варьироваться от 10 минут до 1 часа в зависимости от рецепта приготовления блюда. Коснитесь сенсора “ЧАСЫ / МИНУТЫ” и при помощи сенсоров “+ и -” измените время приготовления в соответствии с рецептурой блюда: установите часы с шагом в 1 час, затем вновь коснитесь сенсора “ЧАСЫ / МИНУТЫ” и установите минуты с шагом в 5 минут. Во время установки времени приготовления таймер на дисплее мигает.
- Для запуска программы удерживайте сенсор “СТАРТ”, на дисплее



появится индикация , мультиварка начнет приготовление по заданной программе.

Также загорится индикатор сенсора “ПОДОГРЕВ / ОТМЕНА”, это означает, что по окончании работы программы прибор автоматически перейдет в режим ПОДОГРЕВ. Для отключения автоматического перехода в режим ПОДОГРЕВ коснитесь и удерживайте сенсор “СТАРТ”, и индикатор сенсора “ПОДОГРЕВ / ОТМЕНА” погаснет. При желании Вы можете повторно активировать автоматический переход в режим ПОДОГРЕВ, снова коснувшись сенсора “СТАРТ”.

- На дисплее отобразится обратный отсчет времени приготовления.
- При необходимости можно прервать прохождение программы сенсором “ПОДОГРЕВ / ОТМЕНА”, при этом прибор перейдет в режим ожидания.
- По окончании времени работы мультиварка издаст звуковой сигнал, если он не был отключен ранее. Устройство автоматически перейдет в режим ПОДОГРЕВ, если он не был отменен ранее. В режиме

ПОДОГРЕВ на дисплее отобразится прямой отсчет времени, показывающий, сколько времени подогрывается блюдо.

- Для отключения режима ПОДОГРЕВ удерживайте сенсор “ПОДОГРЕВ / ОТМЕНА” в течение 2-х секунд, прибор перейдет в режим ожидания. Отключите устройство.

«Бобы»

Программа предназначена для приготовления наваристых супов и гарниров из бобов, которые требуют длительной тепловой обработки.

- Включите прибор, загорится подсветка дисплея.
- Поместите все необходимые ингредиенты, согласно рецептуре, в чашу. Следуйте указаниям раздела «Эксплуатация прибора». Наличие жидкости в чаше обязательно.
- *Во время приготовления в данной программе рекомендуется оставлять крышку закрытой. При неправильном положении крышки результат может не отвечать требованиям.*
- Последовательным касанием сенсора “МЕНЮ” выберите программу «Бобы», при этом надпись “Бобы” на дисплее будет мигать.
- На мигающем таймере будет указано время по умолчанию для данной программы приготовления – 1 час. Диапазон времени может варьироваться от 1 до 4 часов в зависимости от рецепта приготовления блюда. Коснитесь сенсора “ЧАСЫ / МИНУТЫ” и при помощи сенсоров “+ и -” измените время приготовления в соответствии с рецептурой блюда: установите часы с шагом в 1 час, затем вновь коснитесь сенсора “ЧАСЫ / МИНУТЫ” и установите минуты с шагом в 10 минут. Во время установки времени приготовления таймер на дисплее мигает.

- Для запуска программы удерживайте сенсор “СТАРТ”, на дисплее



появится индикация , мультиварка начнет приготовление по заданной программе.

Также загорится индикатор сенсора “ПОДОГРЕВ / ОТМЕНА”, это означает, что по окончании работы программы прибор автоматически перейдет в режим ПОДОГРЕВ. Для отключения автоматического перехода в режим ПОДОГРЕВ коснитесь и удерживайте сенсор “СТАРТ”, и индикатор сенсора “ПОДОГРЕВ / ОТМЕНА” погаснет. При желании Вы можете повторно активировать автоматический переход в режим ПОДОГРЕВ, снова коснувшись сенсора “СТАРТ”.

- На дисплее отобразится обратный отсчёт времени приготовления.
- При необходимости можно прервать прохождение программы сенсором “ПОДОГРЕВ / ОТМЕНА”, при этом прибор перейдет в режим ожидания.
- По окончании времени работы мультиварка издаст звуковой сигнал, если он не был отключен ранее. Устройство автоматически перейдет в режим ПОДОГРЕВ, если он не был отменен ранее. В режиме ПОДОГРЕВ на дисплее отобразится прямой отсчет времени, показывающий, сколько времени подогревается блюдо.
- Для отключения режима ПОДОГРЕВ удерживайте сенсор “ПОДОГРЕВ / ОТМЕНА” в течение 2-х секунд, прибор перейдет в режим ожидания. Отключите устройство.

«Молочная каша»

Программа предназначена для приготовления молочных супов и каш.

- Включите прибор, загорится подсветка дисплея.
- Поместите все необходимые ингредиенты, согласно рецептуре, в чашу. Следуйте указаниям раздела «Эксплуатация прибора».
- *Во время приготовления в данной программе рекомендуется оставлять крышку закрытой. При неправильном положении крышки результат может не отвечать требованиям.*
- Последовательным касанием сенсора “МЕНЮ” выберите программу «Молочная каша», при этом надпись “Молочная каша” на дисплее будет мигать.
- На мигающем таймере будет указано время по умолчанию для данной программы приготовления – 35 минут. Диапазон времени может варьироваться от 10 минут до 1 часа 30 минут в зависимости от рецепта приготовления блюда и исходной температуры ингредиентов. При использовании охлажденного молока необходимо увеличить рекомендованное рецептом время. Коснитесь сенсора “ЧАСЫ / МИНУТЫ” и при помощи сенсоров “+ и -” измените время приготовления в соответствии с рецептурой блюда: установите часы с шагом в 1 час, затем вновь коснитесь сенсора “ЧАСЫ / МИНУТЫ” и установите минуты с шагом в 5 минут. Во время установки времени приготовления таймер на дисплее мигает.
- Для запуска программы удерживайте сенсор “СТАРТ”, на дисплее



появится индикация , мультиварка начнет приготовление по заданной программе.

Также загорится индикатор сенсора “ПОДОГРЕВ / ОТМЕНА”, это означает, что по окончании работы программы прибор автоматически перейдет в режим «ПОДОГРЕВ». Для отключения автоматического перехода в режим ПОДОГРЕВ коснитесь и удерживайте сенсор “СТАРТ”, и индикатор сенсора “ПОДОГРЕВ / ОТМЕНА” погаснет. При желании Вы можете повторно активировать автоматический переход в режим ПОДОГРЕВ, снова коснувшись сенсора “СТАРТ”.

- На дисплее отобразится обратный отсчет времени приготовления.
- При необходимости можно прервать прохождение программы сенсором “ПОДОГРЕВ / ОТМЕНА”, при этом прибор перейдет в режим ожидания.
- По окончании времени работы мультиварка издаст звуковой сигнал, если он не был отключен ранее. Устройство автоматически перейдет в режим ПОДОГРЕВ, если он не был отменен ранее. В режиме ПОДОГРЕВ на дисплее отобразится прямой отсчет времени, показывающий, сколько времени подогревается блюдо.
- *Для программы “Молочная каша” рекомендуется оставлять блюдо в режиме ПОДОГРЕВ на 15-20 минут после завершения работы основной программы.*
- Для отключения режима ПОДОГРЕВ удерживайте сенсор “ПОДОГРЕВ / ОТМЕНА” в течение 2-х секунд, прибор перейдет в режим ожидания. Отключите устройство.

«Плов»

Данная программа предназначена для приготовления плова.

- Включите прибор, загорится подсветка дисплея.
- Поместите все необходимые ингредиенты, согласно рецептуре, в чашу. Следуйте указаниям раздела «Эксплуатация прибора».
- *Предварительная обжарка ингредиентов производится на программе «Жарка» в соответствии с рецептом.*
- *Во время приготовления в данной программе рекомендуется оставлять крышку закрытой. При неправильном положении крышки результат может не отвечать требованиям.*
- Последовательным касанием сенсора “МЕНЮ” выберите программу «Плов», при этом надпись “Плов” на дисплее будет мигать.
- На мигающем таймере будет указано время по умолчанию для данной программы приготовления – 1 час. Диапазон времени может варьироваться от 30 минут до 2 часов 30 минут в зависимости от рецепта приготовления блюда. Коснитесь сенсора “ЧАСЫ / МИНУТЫ” и при помощи сенсоров “+ и -” измените время приготовления в соответствии с рецептурой

блюда: установите часы с шагом в 1 час, затем снова коснитесь сенсора “ЧАСЫ / МИНУТЫ” и установите минуты с шагом в 5 минут.

Во время установки времени приготовления таймер на дисплее мигает.

- Для запуска программы удерживайте сенсор “СТАРТ”, на дисплее



появится индикация , мультиварка начнет приготовление по заданной программе.

Также загорится индикатор сенсора “ПОДОГРЕВ / ОТМЕНА”, это означает, что по окончании работы программы прибор автоматически перейдет в режим ПОДОГРЕВ. Для отключения автоматического перехода в режим ПОДОГРЕВ коснитесь и удерживайте сенсор “СТАРТ”, и индикатор сенсора “ПОДОГРЕВ / ОТМЕНА” погаснет. При желании Вы можете повторно активировать автоматический переход в режим ПОДОГРЕВ, снова коснувшись сенсора “СТАРТ”.

- На дисплее отобразится обратный отсчет времени приготовления.
- При необходимости можно прервать прохождение программы сенсором “ПОДОГРЕВ / ОТМЕНА”, при этом прибор перейдет в режим ожидания.
- Данная программа является автоматической. Если готовность продукта наступит раньше установленного времени (что контролируется по наличию воды в чаше), мультиварка самостоятельно прервет процесс приготовления.
- По окончании времени работы мультиварка издаст звуковой сигнал, если он не был отключен ранее. Устройство автоматически перейдет в режим ПОДОГРЕВ, если он не был отменен ранее. В режиме ПОДОГРЕВ на дисплее отобразится прямой отсчет времени, показывающий, сколько времени подогревается блюдо.
- Для отключения режима ПОДОГРЕВ удерживайте сенсор “ПОДОГРЕВ / ОТМЕНА” в течение 2-х секунд, прибор перейдет в режим ожидания. Отключите устройство.

«Крупы»

Программа предназначена для приготовления полезных гарниров из круп. Оптимальные температурные параметры и равномерный нагрев чаши со всех сторон позволяют приготовить великолепные рассыпчатые гарниры.

- Включите прибор, загорится подсветка дисплея.
- Поместите все необходимые ингредиенты, согласно рецептуре, в чашу. Следуйте указаниям раздела «Эксплуатация прибора».
- Во время приготовления в данной программы рекомендуется оставлять крышку закрытой. При неправильном положении крышки результат может не отвечать требованиям.
- Последовательным касанием сенсора «МЕНЮ» выберите программу «Крупы», при этом надпись «Крупы» на дисплее будет мигать.
- На мигающем таймере будет указано время по умолчанию для данной программы приготовления – 20 минут. Диапазон времени может варьироваться от 20 минут до 1 часа 30 минут в зависимости от рецепта приготовления блюда.

Коснитесь сенсора «ЧАСЫ / МИНУТЫ» и при помощи сенсоров «+ и -» измените время приготовления в соответствии с рецептурой блюда: установите часы с шагом в 1 час, затем вновь коснитесь сенсора «ЧАСЫ / МИНУТЫ» и установите минуты с шагом в 5 минут.

Во время установки времени приготовления таймер на дисплее мигает.

- Для запуска программы удерживайте сенсор «СТАРТ», на дисплее



появится индикация , мультиварка начнет приготовление по заданной программе.

Также загорится индикатор сенсора «ПОДОГРЕВ / ОТМЕНА», это означает, что по окончании работы программы прибор автоматически перейдет в режим ПОДОГРЕВ. Для отключения автоматического перехода в режим ПОДОГРЕВ коснитесь и удерживайте сенсор «СТАРТ», и индикатор сенсора «ПОДОГРЕВ / ОТМЕНА» погаснет. При желании Вы можете повторно активировать автоматический переход в режим ПОДОГРЕВ, снова коснувшись сенсора «СТАРТ».

- На дисплее отобразится обратный отсчет времени приготовления.
- При необходимости можно прервать прохождение программы сенсором «ПОДОГРЕВ / ОТМЕНА», при этом прибор перейдет в режим ожидания.
- Данная программа является автоматической. Если готовность продукта наступит раньше установленного времени (что

- контролируется по наличию воды в чаше), мультиварка самостоятельно прервет процесс приготовления.
- По окончании времени работы мультиварка издаст звуковой сигнал, если он не был отключен ранее. Устройство автоматически перейдет в режим ПОДОГРЕВ, если он не был отменен ранее. В режиме ПОДОГРЕВ на дисплее отобразится прямой отсчет времени, показывающий, сколько времени подогревается блюдо.
 - Для программы “Крупы” рекомендуется оставлять блюдо в режиме ПОДОГРЕВ на 10-15 минут после завершения работы основной программы.
 - Для отключения режима ПОДОГРЕВ удерживайте сенсор “ПОДОГРЕВ / ОТМЕНА” в течение 2-х секунд, прибор перейдет в режим ожидания. Отключите устройство.

«Пельмени»

Данная программа предназначена для приготовления пельменей.

- Включите прибор, загорится подсветка дисплея.
- Налейте воду, согласно рецептуре, в чашу. Рекомендуется наливать воду до половины чаши, Максимальное количество воды – 2/3 объема чаши. Следуйте указаниям раздела «Эксплуатация прибора».
- *Во время приготовления в данной программе рекомендуется до закипания воды держать крышку закрытой, после добавления продукта в чашу - открытой, так как при варке образуется много пены. При неправильном положении крышки результат может не отвечать требованиям.*
- Последовательным касанием сенсора “МЕНЮ” выберите программу «Пельмени», при этом надпись “Пельмени” на дисплее будет мигать.
- На мигающем таймере будет указано время по умолчанию для данной программы приготовления – 5 минут. Диапазон времени может варьироваться от 5 до 45 минут в зависимости от рецепта приготовления блюда либо указаний на упаковке продукта. Коснитесь сенсора “ЧАСЫ / МИНУТЫ” и про помощи сенсоров “+ и -” установите время приготовления согласно рецептуре блюда: установите время с шагом в 1 минуту. Во время установки времени приготовления таймер на дисплее мигает.
- Для запуска программы удерживайте сенсор “СТАРТ”, на дисплее



появится индикация , мультиварка начнет приготовление по заданной программе.

Также загорится индикатор сенсора “ПОДОГРЕВ / ОТМЕНА”, это означает, что по окончании работы программы прибор автоматически перейдет в режим ПОДОГРЕВ. Для отключения автоматического перехода в режим ПОДОГРЕВ коснитесь и удерживайте сенсор “СТАРТ”, и индикатор сенсора “ПОДОГРЕВ / ОТМЕНА” погаснет. При желании Вы можете повторно активировать автоматический переход в режим ПОДОГРЕВ, снова коснувшись сенсора “СТАРТ”.

- **Внимание: До момента закипания воды необходимо держать крышку прибора закрытой.**
- После закипания воды раздастся звуковой сигнал, если он не был отключен ранее. На дисплее начнёт отображаться обратный отсчёт времени приготовления.
- Откройте крышку и загрузите продукт в кипящую воду. Не закрывайте крышку прибора.
- При необходимости можно прервать прохождение программы сенсором “ПОДОГРЕВ / ОТМЕНА”, при этом прибор перейдет в режим ожидания.
- По окончании времени работы мультиварка издаст звуковой сигнал, если он не был отключен ранее. Устройство автоматически перейдет в режим ПОДОГРЕВ, если он не был отменен ранее. В режиме ПОДОГРЕВ на дисплее отобразится прямой отсчет времени, показывающий, сколько времени подогревается блюдо.
- Для отключения режима ПОДОГРЕВ удерживайте сенсор “ПОДОГРЕВ / ОТМЕНА” в течение 2-х секунд, прибор перейдет в режим ожидания. Отключите устройство.

«Разогрев»

Программа используется для разогрева готовых блюд.

- Включите прибор, загорится подсветка дисплея.
- Поместите все необходимые ингредиенты, согласно рецептуре, в чашу. Следуйте указаниям раздела «Эксплуатация прибора».
- *Во время приготовления в данной программе рекомендуется оставлять крышку закрытой. При неправильном положении крышки результат может не отвечать требованиям.*
- Последовательным касанием сенсора “МЕНЮ” выберите программу «Разогрев», при этом надпись “Разогрев” на дисплее будет мигать.
- На мигающем таймере будет указано время по умолчанию для данной программы приготовления – 20 минут. Диапазон времени может варьироваться от 10 минут до 1 часа в зависимости от рецепта приготовления блюда. Коснитесь сенсора “ЧАСЫ / МИНУТЫ” и при помощи сенсоров “+ и –” измените время приготовления в соответствии с рецептурой блюда: установите часы с шагом в 1 час, затем вновь коснитесь сенсора “ЧАСЫ / МИНУТЫ” и установите минуты с шагом в 10 минут. Во время установки времени приготовления таймер на дисплее мигает.
- Для запуска программы удерживайте сенсор “СТАРТ”, на дисплее



появится индикация , мультиварка начнет разогрев по заданной программе.

Также загорится индикатор сенсора “ПОДОГРЕВ / ОТМЕНА”, это означает, что по окончании работы программы прибор автоматически перейдет в режим ПОДОГРЕВ. Для отключения автоматического перехода в режим ПОДОГРЕВ коснитесь и удерживайте сенсор “СТАРТ”, и индикатор сенсора “ПОДОГРЕВ / ОТМЕНА” погаснет. При желании Вы можете повторно активировать автоматический переход в режим ПОДОГРЕВ, снова коснувшись сенсора “СТАРТ”.

- На дисплее отобразится обратный отсчет времени.
- При необходимости можно прервать прохождение программы сенсором “ПОДОГРЕВ / ОТМЕНА”, при этом прибор перейдет в режим ожидания.
- По окончании времени работы мультиварка издаст звуковой сигнал, если он не был отключен ранее. Устройство автоматически перейдет в режим ПОДОГРЕВ, если он не был отменен ранее. В режиме ПОДОГРЕВ на дисплее отобразится прямой отсчет времени, показывающий, сколько времени подогрывается блюдо.

- Для отключения режима ПОДОГРЕВ удерживайте сенсор “ПОДОГРЕВ / ОТМЕНА” в течение 2-х секунд, прибор перейдет в режим ожидания.
- Отключите устройство.

Рецепты для приготовления в мультиварке PMC 0531AD Вы можете найти в разделе «Рецепты для мультиварок» на сайте www.polar.ru

Краткая таблица режимов приготовления

Режим приготовления	Время и температура приготовления	Возможность использовать функцию «Отложенный старт»	Рекомендации по положению крышки
Мультиповар	Время по умолчанию: 5 минут Регулировка времени: от 5 минут до 12 часов, шаг 5 минут Регулировка температуры: 35°C - 110°C - шаг 5°C; 110°C - 160°C - шаг 10°C.	Да	Открыта или закрыта, в зависимости от блюда
Холодец	Время по умолчанию: 2 часа Регулировка времени: от 1 до 8 часов, шаг 30 минут Температура 93°C	Да	Закрыта
Тушение	Время по умолчанию: 2 часа Регулировка времени: от 1 до 8 часов, шаг 30 минут Температура 93°C	Да	Закрыта

Жарка в масле	<p>Время по умолчанию: 15 минут</p> <p>Регулировка времени: от 10 минут до 1 часа, шаг 5 минут</p> <p>Температура приготовления: 100-160°C, шаг 10°C</p>	Да	Открыта
Жарка	<p>Время по умолчанию: 15 минут</p> <p>Регулировка времени: от 10 минут до 1 часа, шаг 5 минут</p> <p>Температура приготовления: 100-160°C, шаг 10°C</p>	Да	Открыта
Запекание	<p>Время по умолчанию: 45 минут</p> <p>Регулировка времени: от 20 минут до 2 часов 30 минут, шаг 5 минут</p> <p>Температура 145°C</p>	Да	Закрыта
Хлеб	<p>Время по умолчанию: 3 часа (1 этап 2 часа, 2 этап 1 час)</p> <p>Регулировка времени: 1 этап от 30 минут до 2.5 часа, 2 этап от 30 минут до 2 часов. Шаг 5 минут.</p> <p>Регулировка температуры на 2 этапе: от 140C до 160C, шаг 10C.</p>	Да	Закрыта
Выпечка	<p>Время по умолчанию: 1 час</p> <p>Регулировка времени: от 30 минут до 3,5 часов, шаг 10 минут</p> <p>Температура 118 - 122°C</p>	Да	Закрыта
Пицца	<p>Время по умолчанию: 30 минут</p> <p>Регулировка времени: от 20 минут до 1 часа, шаг 5 минут</p> <p>Температура 120-160°C</p>	Да	Закрыта

Паста	Время по умолчанию: 8 минут Регулировка времени: от 8 до 20 минут, шаг 1 минута Температура 118-120°C	Да	До момента закипания воды закрыта, затем открыта
Суп	Время по умолчанию: 1 час Регулировка времени: от 1 до 4 часов, шаг 10 минут Температура 97°C	Да	Закрыта
Йогурт	Время по умолчанию: 8 часов Регулировка времени: от 6 до 12 часов, шаг 30 минут Температура 38-42°C	Да	Закрыта
На пару	Время по умолчанию: 5 минут Регулировка времени: от 5 минут до 1 часа, шаг 1 минута Температура 115-120°C	Да	Закрыта
Варенье	Время по умолчанию: 1 час Регулировка времени: от 1 до 4 часов, шаг 5 минут Температура 100-108°C	Да	До момента закипания закрыта, затем открыта
Овсянка	Время по умолчанию 30 минут Регулировка времени: от 15 минут до 1 часа, шаг 5 минут Температура 90-100°C авто	Да	Закрыта
Бобы	Время по умолчанию: 1 час Регулировка времени: от 1 до 4 часов, шаг 10 минут Температура 93°C	Да	Закрыта

Молочная каша	Время по умолчанию: 35 минут Регулировка времени: от 10 минут до 1 часа 30 минут, шаг 5 минут Температура 96°C	Да	Закрыта
Плов	Время по умолчанию: 40 минут Регулировка времени: от 20 минут до 2 часов, шаг 5 минут Температура 100 - 150°C авто	Да	Закрыта
Крупы	Время по умолчанию: 40 минут Регулировка времени: от 20 минут до 1 часа, шаг 5 минут Температура 100-135°C авто	Да	Закрыта
Пельмени	Время по умолчанию: 5 минут Регулировка времени: от 5 до 45 минут, шаг 1 минуту Температура 100-108°C	Да	До момента закипания закрыта, затем открыта
Разогрев	Время по умолчанию: 20 минут Регулировка времени: от 10 минут до 1 часа, шаг 5 минут Температура 115°C	Да	Закрыта

Функция «Отложенный старт»

Функция «Отложенный старт» позволяет приготовить пищу к необходимому времени. Однако, пожалуйста, не откладывайте старт на длительное время, если в ингредиентах блюда есть скоропортящиеся продукты.

- Функция «Отложенный старт» доступна для всех программ, кроме программы «Йогурт».
- Для активации режима выберите программу приготовления, используя сенсор «МЕНЮ», измените, если необходимо, временные и температурные настройки, затем коснитесь сенсора «ОТЛОЖЕННЫЙ СТАРТ», при этом на дисплее появится индикатор часов и надпись «Таймер 1».
- Коснитесь сенсора «ЧАСЫ / МИНУТЫ» и при помощи сенсоров «+ и –» время, в которое должно начаться приготовление блюда: установите часы с шагом в 1 час, затем вновь коснитесь сенсора «ЧАСЫ / МИНУТЫ» и установите минуты с шагом в 1 минуту. Обратите внимание: часы устанавливаются в режиме реального времени.
- Коснитесь сенсора «СТАРТ». Программа начнет отсчитывать предустановленное время и включит выполнение заданной программы таким образом, чтобы приготовление блюда началось в заданное время.
- Обратите внимание: Последние временные настройки функции «Отложенный старт» сохраняются в памяти прибора. Вы можете сохранить два таймера с любимыми настройками в функции «Отложенный старт». Выбор таймера осуществляется касанием сенсора «ОТЛОЖЕННЫЙ СТАРТ», при этом на дисплее загорится надпись «Таймер 1» или «Таймер 2».

Примечание. В программах «На пару», «Паста», «Жарка» и «Жарка в масле» обратный отсчет времени включается по достижению рабочей температуры, поэтому окончание приготовления может наступить несколько раньше или позже установленного для «Отложенного старта» времени (в зависимости от наполнения чаши).

Для автоматических программ «Плов» и «Крупы» процесс приготовления может закончиться раньше (см. описание соответствующих режимов), при этом до истечения установленного времени мультиварка будет находиться в режиме ПОДОГРЕВ.

Чистка и уход за прибором

- По окончании приготовления всегда очищайте мультиварку от остатков пищи и загрязнений.
- Внутренняя крышка мультиварки имеет съемную конструкцию. После каждого приготовления съемную крышку рекомендуется промывать в нейтральном мыльном растворе, используя губку.

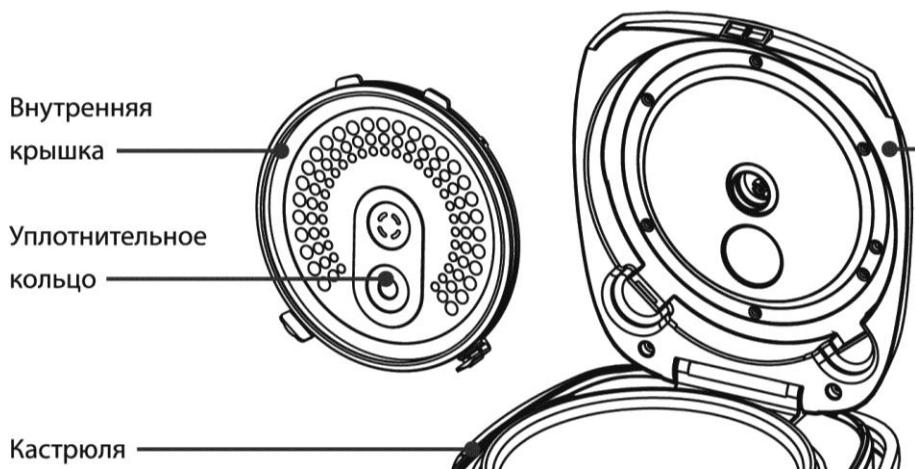

- Не пользуйтесь щетками с металлической проволокой и растворителем для очистки загрязненных частей мультиварки.
- Если остатки блюда прикипели к внутренней чаше, замочите ее перед мытьем. Протрите внутреннюю чашу после мытья.
- Не опускайте корпус в воду. Для очистки корпуса используйте влажную мягкую губку или ткань.
- Внутреннюю чашу с керамическим покрытием и поддон-пароварку можно мыть в посудомоечной машине. При мытье в посудомоечной машине следите, чтобы внутренняя кастрюля не повредилась о составные части машины.
- Для снятия клапана-пароотделителя с внутренней стороны крышки поверните его против часовой стрелки, удерживая другой рукой от проворачивания его наружную часть.
- После каждого приготовления необходимо снять и опустошить конденсатоприемник, расположенный на задней стенке прибора. Промойте, просушите его и установите на место.

Меры предосторожности при использовании внутренней чаши мультиварки

- Для помешивания используйте только деревянную лопатку или специальную пластмассовую ложку, поставляемую в комплекте с прибором.
- Не наливайте в чашу уксус, это может повредить покрытие.
- Спустя некоторое время чаша может поменять цвет из-за того, что контактирует с водой и моющими средствами. Это нормальное явление, и мультиварка может без опасений эксплуатироваться дальше.
- Для очистки НЕ используйте абразивные вещества.

Внимание:

По окончании срока эксплуатации электроприбора не выбрасывайте его вместе с обычными бытовыми отходами, а передайте в официальный пункт сбора на утилизацию. Таким образом, Вы сможете сохранить окружающую среду.

Если у Вас возникла проблема.

Проблема	Причина	Способ устранения
Индикатор работы не горит, нагревательный элемент не работает	1. Проблема с электропитанием 2. Электрическая плата или контакты повреждены	Проверьте, включен ли прибор в сеть Обратитесь за помощью в авторизованный сервисный центр
Индикатор горит, нагревательный элемент не работает	Электрическая плата или контакты повреждены.	Обратитесь за помощью в авторизованный сервисный центр
Блюдо слишком долго готовится	1. Питание от сети отсутствует	Проверьте, включен ли прибор в сеть
	2. Нагревательный элемент неисправен	Обратитесь за помощью в авторизованный сервисный центр
	3. Внутренняя чаша мультитварки установлена с перекосом	Проверьте внутреннюю чашу, убедитесь, что она установлена правильно
	4. Посторонний предмет между нагревательной пластиной и кастрюлей	Удалите посторонний предмет
На дисплее отображаются коды ошибок E1, E2, E3, E4	Проблемы с платой электропитания	Обратитесь за помощью в авторизованный сервисный центр

Технические характеристики

РМС 0531AD - Мультиварка бытовая электрическая торговой марки Polaris

Напряжение: 220 - 240 В

Частота: ~50 Гц

Мощность: 860 Вт

Общий объем чаши: 5 л

Примечание: Вследствие постоянного процесса внесения изменений и улучшений, между инструкцией и изделием могут наблюдаться некоторые различия. Производитель надеется, что пользователь обратит на это внимание.

Информация о сертификации

Прибор сертифицирован на соответствие нормативным документам РФ.

Сертификат соответствия № TC RU C-US.AJ16.B.00334 серия RU № 0067355

Срок действия с 17.12.2013 по 16.12.2018

Выдан: орган по сертификации продукции Общества с ограниченной ответственностью «Гарант Плюс», 121170, г.Москва, Кутузовский пр-кт, д.36, стр.3.



Расчетный срок службы изделия:

3 года

Гарантийный срок:

1 год со дня

покупки

Гарантийный срок на внутреннюю чашу (кастрюлю):

6 месяцев со дня

покупки

Производитель:

TEXTON CORPORATION LLC - ООО «ТЕКСТОН КОРПОРЕЙШН»

1313 N. Market Street, Suite 5100, Wilmington, State of Delaware 19801, United States of America

1313 Н. Маркет Стрит, Помещение 5100, Уилмингтон, Штат Делавэр 19801, Соединенные Штаты Америки

ГАРАНТИЙНОЕ ОБЯЗАТЕЛЬСТВО

Изделие: Мультиварка бытовая электрическая

Модель: **PMC 0531AD**

Настоящая гарантия предоставляется изготовителем в дополнение к правам потребителя, установленным действующим законодательством, и ни в коей мере не ограничивает их.

Настоящая гарантия действует в течение 12 месяцев с даты приобретения изделия и подразумевает гарантийное обслуживание изделия в случае обнаружения дефектов, связанных с материалами и работой. В этом случае потребитель имеет право, среди прочего, на бесплатный ремонт изделия. Настоящая гарантия действительна при соблюдении следующих условий:

1. Гарантийное обязательство распространяется на все модели, выпускаемые компанией «Textron Corporation LLC», в странах, где предоставляется гарантийное обслуживание (независимо от места покупки).
2. Изделие должно быть приобретено исключительно для личных бытовых нужд. Изделие должно использоваться в строгом соответствии с инструкцией по эксплуатации, с соблюдением правил и требований по безопасности.
3. Обязанности изготовителя по настоящей гарантии исполняются продавцами – уполномоченными дилерами изготовителя и официальными обслуживающими (сервис) центрами. Настоящая гарантия не распространяется на изделия, приобретенные у неуполномоченных изготовителем продавцов, которые самостоятельно отвечают перед потребителем в соответствии с законодательством.
4. Настоящая гарантия не распространяется на дефекты изделия, возникшие в результате:
 - Химического, механического или иного воздействия, попадания посторонних предметов внутрь изделия;
 - Неправильной эксплуатации, заключающейся в использовании изделия не по его прямому назначению, а также установки и эксплуатации изделия с нарушением правил и требований техники безопасности;
 - Износа деталей отделки, ламп, батарей, защитных экранов, накопителей мусора, ремней, щеток и иных деталей с ограниченным сроком использования;
 - Ремонта изделия, произведенного лицами или фирмами, не являющимися авторизованными сервисными центрами*;
5. Настоящая гарантия действительна по предъявлении вместе с оригиналом гарантийного талона, оригиналом товарного чека, выданного продавцом, и изделия, в котором обнаружены дефекты.
6. Настоящая гарантия действительна только для изделий, используемых для личных бытовых нужд, и не распространяется на изделия, которые используются для коммерческих, промышленных или профессиональных целей.

По всем вопросам гарантийного обслуживания изделий POLARIS обращайтесь к Вашему местному официальному продавцу POLARIS.

Мультиварка побутова електрична

POLARIS

Модель PMC 0531AD

Інструкція з експлуатації

Дякуємо Вам за вибір продукції, що випускається під торговельною маркою POLARIS. Наші вироби розроблено відповідно до високих вимог якості, функціональності і дизайну. Ми впевнені, що, придбавши новий виріб нашої фірми, Ви будете задоволені.

Перед початком експлуатації приладу уважно прочитайте цю інструкцію, в якій міститься важлива інформація, що стосується Вашої безпеки, а також рекомендації з правильного використання приладу і догляду за ним.

Зберігайте інструкцію разом із гарантійним талоном, касовим чеком, а також, по можливості, з картонною коробкою і пакувальним матеріалом.

Зміст

Загальні вказівки з безпеки.....	56
Спеціальні вказівки з безпеки цього приладу.....	57
Сфера використання.....	58
Опис приладу.....	59
Комплектація.....	62
Експлуатація приладу.....	63
Опис програм.....	65
Чищення та догляд.....	101
Якщо у вас виникла проблема.....	103
Технічні характеристики.....	104
Інформація про сертифікацію.....	104
Гарантійне зобов'язання.....	105

Загальні вказівки з безпеки

- Прилад призначений винятково для побутового використання.
- Прилад повинен використовуватися тільки за призначенням.
- Цей прилад не призначений для використання людьми (у тому числі дітьми), у яких наявні фізичні, нервові або психічні відхилення або бракує досвіду і знань, за винятком випадків, коли за такими особами здійснюється нагляд або проводиться їхній інструктаж щодо використання цього приладу особою, відповідальною за їхню безпеку. Необхідно здійснювати нагляд за дітьми, аби не допустити їхніх ігор із приладом.
- Перед введенням приладу в експлуатацію уважно прочитайте цю інструкцію.
- Щоразу перед вмиканням приладу оглядайте його. При наявності ушкоджень приладу і шнуру живлення в жодному разі не вмикайте прилад у розетку.
- Прилад та мережевий шнур необхідно зберігати так, щоб вони не попадали під вплив спеки, прямих сонячних променів, та вологи.
- **Увага! Не використовуйте прилад поблизу ванн, раковин або інших ємностей, заповнених водою.**
- Ні в якому разі не занурюйте прилад у воду чи інші рідини. Не торкайтеся приладу вологими руками. При намоканні приладу негайно відключіть його від мережі.
- У разі падіння приладу в воду негайно від'єднайте його від мережі. При цьому в жодному разі не занурюйте руки в воду. Перш ніж надалі використовувати прилад, необхідно перевірити його кваліфікованим спеціалістом.
- Умикайте прилад тільки в джерело змінного струму (~). Перед вмиканням переконайтеся, що прилад розрахований на напругу, що використовується в мережі.
- **Будь-яке помилкове вмикання позбавляє Вас права на гарантійне обслуговування.**
- Прилад може вмикатися тільки в мережу з заземленням. Для забезпечення Вашої безпеки заземлення повинне відповідати встановленим електротехнічним нормам. Не користуйтеся нестандартними джерелами живлення або пристроями підключення.
- Не використовуйте прилад поза приміщенням. Оберігайте прилад від ударів об гострі кути. Після закінчення експлуатації, чищення або поломці приладу завжди від'єднуйте його від мережі.
- Забороняється також від'єднувати прилад від мережі, тримаючи його за шнур живлення. При вимиканні приладу з мережі тримайтеся за штепсельну вилку.
- Використання додаткових аксесуарів, що не входять до комплекту, позбавляє Вас права на гарантійне обслуговування.

- Після використання ніколи не обмотуйте шнур електроживлення навколо приладу, тому що згодом це може призвести до заломлення шнура. Завжди гладко розправляйте шнур на час зберігання.
- Не здійснюйте ремонт приладу самостійно. Ремонт повинен виконуватися тільки кваліфікованими фахівцями сервісного центру.
- Для ремонту приладу можуть використовуватися лише оригінальні запасні частини.

Спеціальні вказівки з безпеки цього приладу

- Перед використанням приладу переконайтесь в тому, що навколо нього достатньо вільного простору. Не менш ніж 15 см від об'єктів, легко займаються, таких як меблі, штори та ін.
- При використанні приладу ставте його на суху, рівну термостійку поверхню.
- Перед першим використанням рекомендується прокип'ятити воду в мультиварці в температурному режимі «Варка на пару» протягом 30 хвилин, наповнивши чашу до максимального рівня, задля усунення сторонніх запахів.
- Не розпочинайте виконання програми мультиварки без встановленої внутрішньої чаші, не виймайте чашу з мультиварки під час роботи програми.
- Не використовуйте мультиварку поряд з джерелами тепла (газовими чи електричними плитами).
- Щоб уникнути опіків не торкайтесь працюючого приладу. Після закінчення експлуатації дайте мультиварці охолонути, інакше виникає ризик отримання опіків.
- Перевірте напругу, перш ніж під'єднати прилад до мережі.
- Не залишайте електроприлад під'єднаним до мережі, у разі коли ви не готуєте їжу.
- Перед тим, як від'єднувати прилад від мережі, переконайтесь, що він знаходиться в режимі очікування та програма не запущена.
- Ніколи не піднімайте та не пересувайте прилад, якщо він під'єднаний до електромережі.
- Не переносьте прилад із наповненою продуктами внутрішньою чашею.
- Не торкайтесь до внутрішньої каstrулі під час роботи мультиварки.
- Не використовуйте для чищення приладу абразивні очисники та агресивні миючі засоби.
- Не залишайте продукти чи воду в мультиварці на довго.
- Між внутрішньою каstrулею та зовнішнім корпусом не повинно бути ніяких сторонніх предметів.
- Під час приготування рису чи гарніру дотримуйтесь рекомендацій щодо співвідношення крупи та води в каstrулі.

- Виробник не несе відповідальність за збитки, які виникли в результаті неправильного чи непередбаченого даною інструкцією використання.

Сфера використання

- Прилад призначено винятково для побутового використання.
- Прилад повинен використовуватися тільки за призначенням.

Опис приладу



Акcesуари



плоска ложка
на пару



мірна чаша

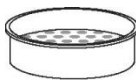

контейнер для варки



столова ложка



стаканчики для йогурту

Сенсорна панель керування

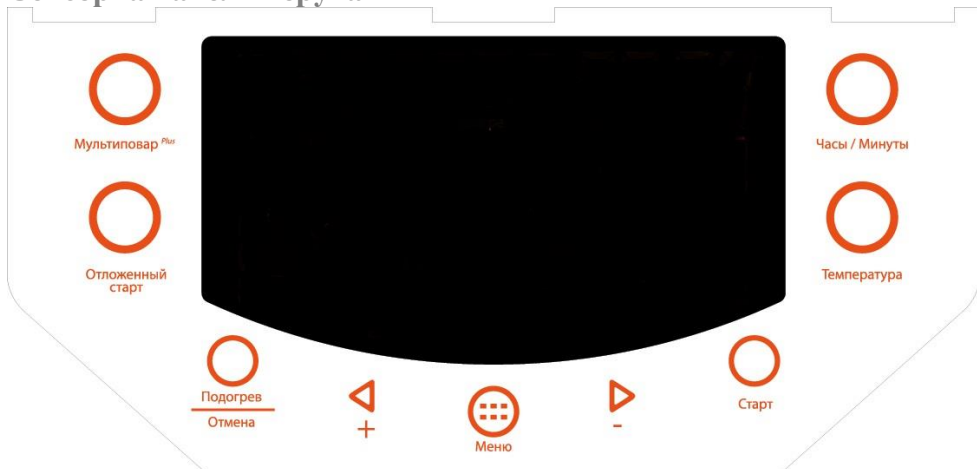

«СТАРТ»

Сенсор активації режимів приготування.

Виберіть програму за допомогою сенсора «МЕНЮ» (див. нижче). Для запуску програми торкніться та утримуйте сенсор «СТАРТ». Після запуску програми пролунає одноразовий звуковий сигнал (якщо його не було скасовано



раніше), на дисплеї з'явиться позначка та загоряться, не блимаючи, світлові індикатори сенсорів «СТАРТ» і «ПІДІГРІВ/СКАСУВАННЯ».

В режимі активної програми утримуючи сенсор «СТАРТ» можна попередньо скасувати перехід програми в режим підтримання температури після її завершення. При цьому світловий індикатор сенсора «ПІДІГРІВ/СКАСУВАННЯ» погасне. При повторному утримуванні сенсора, жовтий індикатор загоряється, сигналізуючи про перехід програми в режим підтримання температури після завершення зворотного відліку.

«ПІДІГРІВ/ СКАСУВАННЯ»

За допомогою цього сенсора можна контролювати процес приготування у будь-якому режимі, тобто при необхідності вимкнути мультиварку. Для скасування активованої програми натисніть та утримуйте сенсор протягом 2-х секунд. Після цього прилад перейде в режим очікування.

Якщо прилад знаходився у режимі очікування (програми не запущені), утримання сенсору «ПІДІГРІВ/СКАСУВАННЯ» запускає режим ПІДІГРІВ з прямим відліком часу.

В режимі вибору програм торкання сенсору «ПІДІГРІВ/СКАСУВАННЯ» скидає попередні налаштування та переводить прилад у режим очікування.

«МЕНЮ»	Цей сенсор служить для вибору однієї з 20-ти автоматичних програм приготування і програми «МУЛЬТИКУХАР». Кожне наступне торкання переключає програми зі списку меню вперед на одну, при цьому назва вибраної програми блимає.
«ВІДКЛАДЕНИЙ СТАРТ»	Функція призначена для встановлення часу відкладеного старту та доступна в усіх програмах. Виберіть програму приготування за допомогою сенсора «МЕНЮ», налаштуйте параметри програми, потім торкніться сенсора «ВІДКЛАДЕНИЙ СТАРТ», на екрані з'явиться напис «ТАЙМЕР». Сенсором «ГОДИНИ/ХВИЛИНИ» забезпечується вибір для налаштування окремо годин або хвилин, за допомогою сенсорів «+» і «-» виставте час, коли необхідно розпочати виконання програми.
«ТЕМПЕРАТУРА»	За допомогою цього сенсора можна налаштувати необхідну температуру приготування в автопрограмах «СМАЖЕННЯ», «СМАЖЕННЯ В ОЛІЇ», «ПІЦЦА» та програмі «МУЛЬТИКУХАР PLUS». У разі, якщо програмою не передбачена зміна температури – сенсор неактивний. У режимі очікування утримуйте протягом 2-х секунд сенсор «ТЕМПЕРАТУРА», це надає можливість увімкнути/вимкнути звукове сповіщення, при цьому індикація «ЗВУК» на дисплеї погасне.
«ГОДИНИ/ХВИЛИНИ»	За допомогою цього сенсора можна налаштувати необхідний час приготування. Для регулювання часу приготування після вибору програми торкніться сенсора «ГОДИНИ/ХВИЛИНИ», це забезпечує вибір для налаштування окремо годин або хвилин. Потім торкаючись сенсорів «+ і -» налаштуйте необхідний час приготування.
«+ і -»	Дані сенсори дають можливість регулювати час приготування в автоматичних програмах, а також час і температуру в режимах «МУЛЬТИКУХАР PLUS» і «СМАЖЕННЯ».
«МУЛЬТИКУХАР PLUS»	Універсальна програма з ручним налаштуванням температури та часу для приготування будь-яких страв. Дає можливість самостійно налаштовувати необхідні значення температури та часу приготування, а також запрограмувати до 3-х етапів температурної обробки в одному циклі приготування. Для налаштування програми торкніться сенсора «МУЛЬТИКУХАР PLUS».

Комплектація

Прилад

Внутрішня чаша з керамічним покриттям

Контейнер для варки на пару

Контейнери для приготування йогурту

Плоска ложка

Столова ложка для супу

Ложкоутримувач

Мірна чаша

Шнур живлення

Знімний контейнер для збору конденсату

Книга рецептів

Інструкція користувача

Перелік сервісних центрів

Гарантійний талон

Підготовка до експлуатації

1. Відкрийте упаковку, акуратно вийміть прилад, видаліть всі пакувальні та рекламні матеріали.
2. Вийміть всі аксесуари та керівництво з експлуатації.
3. Протріть корпус приладу вологою губкою.
4. Промийте чашу теплою мильною водою. Ретельно просушіть.

Налаштування реального часу

1. Утримуйте протягом 2-х секунд сенсор «ТЕМПЕРАТУРА», таймер на дисплеї почне блимати.
2. За допомогою сенсорів «+» та «-» задайте реальний час.
3. Після налаштування часу утримуйте протягом 2-х секунд сенсор «СТАРТ», таймер перестане блимати, заданий час зберігається в пам'яті приладу.

Експлуатація приладу

Перед початком експлуатації приладу уважно прочитайте інструкцію та дотримуйтесь її вказівок.

1. Відкрийте кришку приладу, натиснувши кнопку.
2. Перед початком приготування переконайтесь, що внутрішні та зовнішні частини приладу не містять у собі залишків упаковки та не забруднені. Переконайтесь також у тому, що між внутрішньою каструлею та нагрівальною поверхнею немає сторонніх предметів.
3. Помістіть необхідні продукти в чашу та встановіть її у мультиварку (при використанні програми «СМАЖЕННЯ» встановіть пусту чашу, продукти помістіть після нагрівання чаші та початку зворотного відліку).
4. Стежте, щоб чаша була правильно встановлена на нагрівальному елементі. Злегка повертайте внутрішню чашу в мультиварці зі сторони в сторону, поки вона не стане в необхідне положення на нагрівальній поверхні.
5. В залежності від режиму приготування, кришка приладу може залишатися відкритою чи закритою. Рекомендації щодо коректного положення кришки зазначені в описі кожного з режимів приготування.
6. Включіть мультиварку в розетку. Не підключайте прилад у розетку в разі невиконання вищезазначених рекомендацій.

Вимкнення звукового сигналу:

Увімкніть прилад. При ввімкненні загориться підсвічування дисплея.

1. Для вимкнення звукового сповіщення торкніться та утримуйте сенсор «ТЕМПЕРАТУРА» протягом 2-х секунд.
2. Звук під час торкання сенсорів у процесі виконання програми та після її закінчення буде вимкнений.
3. Увімкнення звуку здійснюється в режимі очікування утримуванням сенсора «ТЕМПЕРАТУРА».
7. Виберіть відповідний режим приготування, за необхідності, задайте температуру та час.
8. Торкніться сенсора «СТАРТ» та утримуйте його. Загориться світловий індикатор сенсора «СТАРТ» і світловий індикатор сенсора «ПІДІГРІВ/СКАСУВАННЯ», пролунає одноразовий звуковий сигнал, якщо це не було скасовано раніше.

Після закінчення часу приготування прилад автоматично перейде в режим підтримання температури (за винятком програми «ЙОГУРТ»), якщо це не було скасовано раніше. Світловий індикатор сенсора «ПІДІГРІВ/СКАСУВАННЯ» при цьому буде світитися, а на дисплеї відобразатиметься прямиий відлік часу.

Опис програм

Мультиварка 0531AD має 20 автоматичних програм, програму з ручним налаштуванням «МУЛЬТИКУХАР» та багатофункціональний програму «МУЛЬТИКУХАР PLUS».



* Значення налаштованої температури відображається лише в тих програмах, у яких можна її змінювати.

«Мультикухар Plus»

У цій моделі реалізована програма «МУЛЬТИКУХАР PLUS», котра запускається сенсором «МУЛЬТИКУХАР PLUS» і дозволяє налаштувати різну температуру на декількох (від 1 до 3) послідовних етапах приготування, а також встановити тривалість кожного з етапів.

Для відображення номера етапу використовується індикація в лівій верхній частині дисплея.

- Увімкніть прилад, при цьому загориться підсвічування екрану.
- Помістіть всі необхідні інгредієнти, згідно рецепту, в чашу. Дотримуйтесь вказівок розділу «Експлуатація приладу».
- **«МУЛЬТИКУХАР»** Виберіть режим «МУЛЬТИКУХАР» за допомогою сенсора «МЕНЮ» (одноразове торкання сенсора з режиму очікування) - при цьому напис «МУЛЬТИКУХАР» буде блимати.
 - Налаштуйте температуру приготування. Для налаштування температури приготування на вибраному етапі торкніться сенсора «ТЕМПЕРАТУРА». Кожне наступне торкання цього сенсора збільшує температуру на 5°C (у діапазоні від 30 до 90°C), на 2°C (у діапазоні від 90 до 110°C) або на 10°C (у діапазоні температур від 110 до 160°C).
 - Торкніться сенсора «ГОДИНИ/ХВИЛИНИ» та налаштуйте час для цього етапу за допомогою сенсорів «+ і -». Налаштуйте години приготування з кроком в 1 годину, потім знову торкніться сенсора «ГОДИНИ/ХВИЛИНИ» та налаштуйте хвилини приготування з кроком 5 хвилин. Максимально можливий час для налаштування – 12 годин.
 - Після завершення програмування необхідної кількості етапів торкніться та утримуйте сенсор «СТАРТ», пролунає звуковий сигнал (якщо його не було скасовано раніше) і програма почне послідовно виконувати запрограмовані етапи з 1 до того, який відображається на індикаторі етапів у момент торкання сенсора «СТАРТ». Налаштований час виконання етапу, напис «МУЛЬТИКУХАР» на дисплеї, а також індикатор сенсора «СТАРТ» будуть світитися постійно. Зворотний відлік часу виконання етапу почнеться зразу після натискання сенсора «СТАРТ». Також загориться індикатор сенсора «ПІДГРІВ/СКАСУВАННЯ», це значить, що після закінчення роботи програми прилад автоматично перейде в режим «ПІДГРІВ». Для вимкнення автоматичного переходу в режим «ПІДГРІВ» торкніться та утримуйте сенсор «СТАРТ», індикатор сенсора «ПІДГРІВ/СКАСУВАННЯ» погасне. При необхідності Ви можете знову активувати автоматичний перехід у режим «ПІДГРІВ», торкнувшись сенсора «СТАРТ».
 - У цій програмі передбачено запам'ятовування послідовних налаштувань. Після торкання сенсора «СТАРТ», значення температури та часу на

кожному вибраному етапі заносяться у постійну пам'ять приладу та будуть відображатися при наступних увімкненнях.

- У програмі «МУЛЬТИКУХАР PLUS» є можливість контролювати процес приготування їжі. В будь-який момент можна відкрити кришку, перевірити ступінь готовності, переконавшись у повній готовності їжі, вимкніть пристрій.
 - При необхідності можна зупинити проходження програми торкнувшись сенсора «ПІДГРІВ/СКАСУВАННЯ», при цьому прилад перейде в режим очікування.
 - Після закінчення часу роботи мультиварки пролунає звуковий сигнал, якщо його не було скасовано раніше. Пристрій автоматично перейде в режим «ПІДГРІВ», якщо його не було скасовано раніше. В режимі «ПІДГРІВ» на дисплеї відобразиться прямиий відлік часу, який показує, скільки часу страва підігрівається.
 - Для вимкнення режиму підтримання температури утримуйте сенсор «ПІДГРІВ/СКАСУВАННЯ» протягом 2-х секунд, прилад перейде в режим очікування. Вимкніть пристрій.
- **«МУЛЬТИКУХАР PLUS»** Виберіть режим «МУЛЬТИКУХАР PLUS» за допомогою однойменного сенсора. При цьому на дисплеї напис «МУЛЬТИКУХАР» буде блимати, в лівому верхньому кутку дисплея загориться цифра «1», що свідчить про ввімкнення налаштування першого етапу програми.
 - Індикатор етапу, напис «МУЛЬТИКУХАР» на дисплеї, а також світловий індикатор сенсора «СТАРТ» будуть блимати. Торкніться сенсора «ГОДИНИ/ХВИЛИНИ» та налаштуйте час для цього етапу за допомогою сенсорів «+ і -». Налаштуйте години приготування з кроком в 1 годину, потім знову торкніться сенсора «ГОДИНИ/ХВИЛИНИ» та налаштуйте хвилини приготування з кроком в 5 хвилин. Максимально можливий час для налаштування – 12 годин.
 - Для налаштування температури приготування на вибраному етапі торкніться сенсора «ТЕМПЕРАТУРА». Кожне наступне торкання цього сенсора збільшує температуру на 5°C (у діапазоні від 30 до 90°C), на 2°C (у діапазоні від 90 до 110°C) або на 10°C (у діапазоні температур від 110 до 160°C).
 - Для переходу до програмування наступного етапу знову торкніться сенсора «МУЛЬТИКУХАР PLUS», у лівому верхньому кутку дисплея загориться цифра «2», що свідчить про ввімкнення налаштування другого етапу програми. Програмування температури та часу виконуйте відповідно до алгоритму приведеного вище.
 - Для програмування третього етапу необхідно знову торкнутися сенсора «МУЛЬТИКУХАР PLUS», у лівому верхньому кутку дисплея загориться цифра «3», що свідчать про ввімкнення налаштування

третього етапу програми. Програмування температури та часу виконуйте відповідно до алгоритму приведеного вище.

У програмі «МУЛЬТИКУХАР PLUS» загальна кількість етапів може бути від 1 до 3.

- Після завершення програмування необхідної кількості етапів торкніться та утримуйте сенсор «СТАРТ» протягом 2-х секунд, пролунає звуковий сигнал (якщо його не було скасовано раніше) і програма почне послідовно виконувати запрограмовані етапи з 1 до того, який відображається на індикаторі етапів у момент торкання сенсора «СТАРТ». Налаштований час виконання етапу, напис МУЛЬТИКУХАР на дисплеї, а також індикатор сенсора «СТАРТ» будуть світитися постійно. Зворотний відлік часу виконання етапу почнеться зразу після натискання сенсора «СТАРТ». Також загориться індикатор сенсора «ПІДГРІВ/СКАСУВАННЯ», це значить, що після закінчення роботи програми прилад автоматично перейде в режим «ПІДГРІВ». Для вимкнення автоматичного переходу в режим «ПІДГРІВ» торкніться та утримуйте сенсор «СТАРТ», індикатор сенсора «ПІДГРІВ/СКАСУВАННЯ» погасне. При необхідності Ви можете знову активувати автоматичний перехід у режим «ПІДГРІВ», торкнувшись сенсора «СТАРТ».
- У цій програмі передбачено запам'ятовування послідовних налаштувань. Після торкання сенсора «СТАРТ», значення температури та часу на кожному вибраному етапі заносяться в постійну пам'ять приладу та будуть відображатися при наступних увімкненнях.
- У програмі «МУЛЬТИКУХАР PLUS» є можливість контролювати процес приготування їжі. В будь-який момент можна відкрити кришку, перевірити ступінь готовності, переконавшись у повній готовності їжі, вимкніть пристрій.
- При необхідності можна зупинити проходження програми торкнувшись сенсора «ПІДГРІВ/СКАСУВАННЯ», при цьому прилад перейде в режим очікування.
- Після закінчення часу роботи мультиварки пролунає звуковий сигнал, якщо його не було скасовано раніше. Пристрій автоматично перейде в режим «ПІДГРІВ», якщо його не було скасовано раніше. В режимі «ПІДГРІВ» на дисплеї відобразатиметься прямий відлік часу, який показує, скільки часу страва підігрівається.
- Для вимкнення режиму підтримання температури утримуйте сенсор «ПІДГРІВ/СКАСУВАННЯ» протягом 2-х секунд, прилад перейде в режим очікування. Вимкніть пристрій.

Примітки:

- 1. Будь-ласка, контролюйте положення кришки відповідно до виду продуктів, які ви готуєте. Так, наприклад, під час приготування макаронних виробів рекомендується залишати кришку мультиварки відкритою, тому що в процесі приготування утворюється багато піни.*
- 2. При використанні програми «Мультикухар Plus» для смаження, завантажуйте інгредієнти після нагрівання приладу. Кришка повинна бути відкритою.*
- 3. Максимальний час роботи багатоступеневого режиму мультикухар – 16 годин. Це обмеження починає діяти при спробі налаштувати загальний час приготування, перевищуючий це значення.*
- 4. Максимальний час виконання етапу в програмах «МУЛЬТИКУХАР» і «МУЛЬТИКУХАР PLUS» при температурах від 150 до 160 °C становить 3 години, це обмеження дозволяє продовжити строк служби керамічного покриття чаші.*

«Холодець»

Ця програма призначена для приготування холодцю.

- Увімкніть прилад, при цьому загориться підсвічування дисплея.
- Помістіть всі необхідні інгредієнти, згідно рецепту, в чашу. Дотримуйтесь вказівок розділу «Експлуатація приладу».
- Наявність рідини в чаші обов'язкова.
- *Під час приготування в даному режимі рекомендується залишати кришку закритою. При неправильному положенні кришки результат може не відповідати потребам.*
- Послідовно торкаючись сенсора «МЕНЮ» виберіть програму «ХОЛОДЕЦЬ», при цьому напис «ХОЛОДЕЦЬ» на дисплеї будуть блимати.
- На таймері, що блимає, буде зазначатися час за замовчуванням для цієї програми приготування – 2 години. Діапазон часу приготування може варіювати від 30 хвилин до 8 годин, відповідно до рецепту страви, що готується.
Торкніться сенсора «ГОДИНИ/ХВИЛИНИ» та за допомогою сенсорів «+ і -» змініть час приготування відповідно до рецепту страви: налаштуйте години з кроком в 1 годину, потім знову торкніться сенсора «ГОДИНИ/ХВИЛИНИ» та налаштуйте хвилини приготування з кроком 10 хвилин.
Під час налаштування часу приготування таймер на дисплеї блиматиме.

- Для запуску програми торкніться сенсора «СТАРТ», на дисплеї



з'явиться індикація, мультиварка розпочне приготування у заданому режимі.

Також загориться індикатор сенсора «ПІДІГРІВ/СКАСУВАННЯ», це значить, що після закінчення роботи програми прилад автоматично перейде в режим «ПІДІГРІВ». Для вимкнення автоматичного переходу в режим «ПІДІГРІВ» торкніться та утримуйте сенсор «СТАРТ», індикатор сенсора «ПІДІГРІВ/СКАСУВАННЯ» погасне. При необхідності Ви можете знову активувати автоматичний перехід у режим «ПІДІГРІВ», торкнувшись сенсора «СТАРТ».

- На дисплеї відобразатиметься зворотний відлік часу приготування.
- При необхідності можна зупинити проходження програми торкнувшись сенсора «ПІДІГРІВ/СКАСУВАННЯ», при цьому прилад перейде в режим очікування.
- Після закінчення часу роботи мультиварки пролунає звуковий сигнал, якщо його не було скасовано раніше. Пристрій автоматично перейде в режим «ПІДІГРІВ», якщо його не було скасовано раніше. В режимі «ПІДІГРІВ» на дисплеї відобразатиметься прямиий відлік часу, який показує, скільки часу страва підігрівається.
- Для вимкнення режиму підтримання температури утримуйте сенсор «ПІДІГРІВ/СКАСУВАННЯ» протягом 2-х секунд, прилад перейде в режим очікування. Вимкніть пристрій.

«Тушкування»

Ця програма призначена для приготування рагу, м'ясних і овочевих страв. Температура, що підтримується мультиваркою, дає можливість зберігати корисні властивості продуктів.

- Увімкніть прилад, при цьому загориться підсвічування дисплея.
- Помістіть всі необхідні інгредієнти, згідно рецепту, в чашу. Додайте трохи води, якщо це не зазначено в рецепті. Дотримуйтесь вказівок розділу «Експлуатація приладу».
- Наявність рідини в чаші обов'язкова.
- Під час приготування в даному режимі рекомендується залишити кришку закритою. При неправильному положенні кришки результат може не відповідати потребам.
- Послідовно торкаючись сенсора «МЕНЮ» виберіть програму «ТУШКУВАННЯ», при цьому напис «ТУШКУВАННЯ» на дисплеї будуть блимати.
- На таймері, що блимає, буде зазначатися час за замовчуванням для цього режиму приготування – 2 години. Діапазон часу приготування може варіювати від 30 хвилин до 8 годин, відповідно до рецепту страви, що готується.
Торкніться сенсора «ГОДИНИ/ХВИЛИНИ» та за допомогою сенсорів «+ і -» змініть час приготування відповідно до рецепту страви: налаштуйте години з кроком в 1 годину, потім знову торкніться сенсора «ГОДИНИ/ХВИЛИНИ» та налаштуйте хвилини приготування з кроком 30 хвилин.
Під час налаштування часу приготування таймер на дисплеї блиматиме.
- Для запуску програми утримуйте протягом 2-х секунд сенсор



«СТАРТ», пролунає звуковий сигнал, на дисплеї загориться індикатор сенсора «СТАРТ» буде світитися постійно. Мультиварка розпочне приготування в заданому режимі.

Також загориться індикатор сенсора «ПІДГРІВ/СКАСУВАННЯ», це значить, що після закінчення роботи програми прилад автоматично перейде в режим «ПІДГРІВ». Для вимкнення автоматичного переходу в режим «ПІДГРІВ» торкніться та утримуйте сенсор «СТАРТ», індикатор сенсора «ПІДГРІВ/СКАСУВАННЯ» погасне. При необхідності Ви можете знову активувати автоматичний перехід у режим «ПІДГРІВ», торкнувшись сенсора «Старт».

- На дисплеї відобразатиметься зворотний відлік часу приготування.
- При необхідності можна зупинити проходження програми торкнувшись сенсора «ПІДГРІВ/СКАСУВАННЯ», при цьому прилад перейде в режим очікування.

- Після закінчення часу роботи мультиварки пролунає звуковий сигнал, якщо його не було скасовано раніше. Пристрій автоматично перейде в режим «ПІДГРІВ», якщо його не було скасовано раніше. В режимі «ПІДГРІВ» на дисплеї відобразатиметься прямиий відлік часу, який показує, скільки часу страва підігрівається.
- Для вимкнення режиму підтримання температури утримуйте сенсор «ПІДГРІВ/СКАСУВАННЯ» протягом 2-х секунд, прилад перейде в режим очікування. Вимкніть пристрій.

«Смаження в олії»

Програма «Смаження в олії» призначена для смаження продуктів у великій кількості олії (фритюри).

- Увімкніть прилад, при цьому загориться підсвічування дисплея.
- Налийте олію в чашу, відповідно до рецепту. Дотримуйтесь вказівок розділу «Експлуатація приладу».
- *Під час приготування в даній програмі рекомендується залишати кришку відкритою. При неправильному положенні кришки результат може не відповідати потребам.*
- Послідовно торкаючись сенсора «МЕНЮ» виберіть програму «СМАЖЕННЯ В ОЛІЇ», при цьому напис «СМАЖЕННЯ В ОЛІЇ» на дисплеї будуть блимати.
- На таймері, що блимає, буде зазначатися час за замовчуванням для цього режиму приготування – 5 хвилин. Діапазон часу приготування може варіювати від 3 до 15 хвилин, відповідно до рецепту страви, що готується.
Торкніться сенсора «ГОДИНИ/ХВИЛИНИ» та за допомогою сенсорів «+ і -» змініть час приготування відповідно до рецепту страви: та налаштуйте хвилини приготування з кроком 1 хвилини.
Під час налаштування часу приготування таймер на дисплеї блиматиме.
- У цій програмі також можна вибрати температуру приготування. Температура приготування за замовчуванням 150°C. Для змінення температури приготування торкніться сенсора «ТЕМПЕРАТУРА», індикатор температури на екрані почне блимати. Послідовно торкаючись сенсорів «+ і -» налаштуйте температуру приготування відповідно до рецепту страви, що готується. Діапазон температури може варіювати від 150°C до 170°C, крок 10°C
- Для запуску програми утримуйте протягом 2-х секунд сенсор «СТАРТ», пролунає звуковий сигнал, на дисплеї загориться



індикатор сенсора «СТАРТ» буде світитися постійно. Мультиварка розпочне приготування в заданому режимі.

Також загориться індикатор сенсора «ПІДІГРІВ/СКАСУВАННЯ», це значить, що після закінчення роботи програми прилад автоматично перейде в режим «ПІДІГРІВ». Для вимкнення автоматичного переходу в режим «ПІДІГРІВ» торкніться та утримуйте сенсор «СТАРТ», індикатор сенсора «ПІДІГРІВ/СКАСУВАННЯ» погасне. При необхідності Ви можете знову активувати автоматичний перехід у режим «ПІДІГРІВ», торкнувшись сенсора «СТАРТ».

- Після нагрівання пролунає звуковий сигнал, якщо його не було скасовано раніше, і на дисплеї відобразатиметься зворотний відлік часу приготування. Помістіть всі інгредієнти в чашу.
- При необхідності можна зупинити проходження програми торкнувшись сенсора «ПІДІГРІВ/СКАСУВАННЯ», при цьому прилад перейде в режим очікування.
- Після закінчення часу роботи мультиварки пролунає звуковий сигнал, якщо його не було скасовано раніше. Пристрій автоматично перейде в режим «ПІДІГРІВ», якщо його не було скасовано раніше. В режимі «ПІДІГРІВ» на дисплеї відобразатиметься прямий відлік часу, який показує, скільки часу страва підігрівається.
- Для вимкнення режиму підтримання температури утримуйте сенсор «ПІДІГРІВ/СКАСУВАННЯ» протягом 2-х секунд, прилад перейде в режим очікування. Вимкніть пристрій.

«Смаження»

Програма «Смаження» служить для обсмажування продуктів. В залежності від рецепту та продуктів, що використовуються, можна вибрати необхідні часові та температурні режими.

- Увімкніть прилад, при цьому загориться підсвічування дисплея.
- Налийте в чашу олію відповідно до рецепту. Дотримуйтесь вказівок розділу «Експлуатація приладу».
- Під час приготування в даному режимі рекомендується залишати кришку відкритою. При неправильному положенні кришки результат може не відповідати потребам.
- Послідовно торкаючись сенсора «МЕНЮ» виберіть програму «СМАЖЕННЯ», при цьому напис «СМАЖЕННЯ» на дисплеї будуть блимати.
- На таймері, що блимає, буде зазначатися час за замовчуванням для цього режиму приготування – 15 хвилин. Діапазон часу приготування може варіювати від 5 хвилин до 1 години, відповідно до рецепту страви, що готується. Торкніться сенсора «ГОДИНИ/ХВИЛИНИ» та за допомогою сенсорів «+ і -» змініть час приготування відповідно до рецепту страви: налаштуйте години з кроком в 1 годину, потім знову торкніться сенсора «ГОДИНИ/ХВИЛИНИ» та налаштуйте хвилини приготування з кроком 1 хвилини. Під час налаштування часу приготування таймер на дисплеї блиматиме.
- У цій програмі також можна вибрати температуру приготування. Температура приготування за замовчуванням 100°C. Для змінення температури приготування торкніться сенсора «ТЕМПЕРАТУРА», індикатор температури на екрані почне блимати. Послідовно торкаючись сенсорів «+ і -» налаштуйте температуру приготування відповідно до рецепту страви, що готується. Діапазон температури може варіювати від 100°C до 160°C, крок 10°C.
- Для запуску програми утримуйте протягом 2-х секунд сенсор



«СТАРТ», пролунає звуковий сигнал, на дисплеї загориться індикатор сенсора «СТАРТ» буде світитися постійно. Мультиварка розпочне приготування в заданому режимі.

Також загориться індикатор сенсора «ПІДГРІВ/СКАСУВАННЯ», це значить, що після закінчення роботи програми прилад автоматично перейде в режим «ПІДГРІВ». Для вимкнення автоматичного переходу в режим «ПІДГРІВ» торкніться та утримуйте сенсор «СТАРТ», індикатор сенсора «ПІДГРІВ/СКАСУВАННЯ» погасне. При необхідності Ви можете знову активувати автоматичний перехід у режим «ПІДГРІВ», торкнувшись сенсора «СТАРТ».

- Після нагрівання пролунає звуковий сигнал, якщо це не було скасовано раніше, та на дисплеї відобразатиметься зворотний відлік часу приготування. Помістіть всі необхідні інгредієнти в чашу.
- *У процесі смаження продукти необхідно помішувати та контролювати їх готовність*
- При необхідності можна зупинити проходження програми торкнувшись сенсора «ПІДГРІВ/СКАСУВАННЯ», при цьому прилад перейде в режим очікування.
- Після закінчення часу роботи мультиварки пролунає звуковий сигнал, якщо його не було скасовано раніше. Пристрій автоматично перейде в режим «ПІДГРІВ», якщо його не було скасовано раніше. В режимі «ПІДГРІВ» на дисплеї відобразатиметься прямий відлік часу, який показує, скільки часу страва підігривається.
- Для вимкнення режиму підтримання температури утримуйте сенсор «ПІДГРІВ/СКАСУВАННЯ» протягом 2-х секунд, прилад перейде в режим очікування. Вимкніть пристрій.

«Запікання»

Програма «Запікання» служить для запікання овочів, м'яса, риби, приготування складних багатокомпонентних запіканок та інших страв.

- Увімкніть прилад, при цьому загориться підсвічування дисплея.
- Помістіть всі необхідні інгредієнти, згідно рецепту, в чашу. Дотримуйтесь вказівок розділу «Експлуатація приладу».
- *Під час приготування в даному режимі рекомендується залишати кришку закритою. При неправильному положенні кришки результат може не відповідати потребам*
- Послідовно торкаючись сенсора «МЕНЮ» виберіть програму «ЗАПІКАННЯ», при цьому напис «ЗАПІКАННЯ» на дисплеї будуть блимати.
- На таймері, що блимає, буде зазначатися час за замовчуванням для цього режиму приготування – 30 хвилин. Діапазон часу приготування може варіювати від 10 хвилин до 2 годин 30 хвилин, відповідно до рецепту страви, що готується. Торкніться сенсора «ГОДИНИ/ХВИЛИНИ» та за допомогою сенсорів «+ і -» змініть час приготування відповідно до рецепту страви: налаштуйте години з кроком в 1 годину, потім знову торкніться сенсора «ГОДИНИ/ХВИЛИНИ» та налаштуйте хвилини приготування з кроком 5 хвилин. Під час налаштування часу приготування таймер на дисплеї блиматиме.

- Для запуску програми утримуйте протягом 2-х секунд сенсор «СТАРТ», пролунає звуковий сигнал, на дисплеї загориться індикатор сенсора «СТАРТ» буде світитися постійно.  Мультиварка розпочне приготування в заданому режимі. Також загориться індикатор сенсора «ПІДІГРІВ/СКАСУВАННЯ», це значить, що після закінчення роботи програми прилад автоматично перейде в режим «ПІДІГРІВ». Для вимкнення автоматичного переходу в режим «ПІДІГРІВ» торкніться та утримуйте сенсор «СТАРТ», індикатор сенсора «ПІДІГРІВ/СКАСУВАННЯ» погасне. При необхідності Ви можете знову активувати автоматичний перехід у режим «ПІДІГРІВ», торкнувшись сенсора «СТАРТ».
- На дисплеї відобразатиметься зворотний відлік часу приготування.
- При необхідності можна зупинити проходження програми торкнувшись сенсора «ПІДІГРІВ/СКАСУВАННЯ», при цьому прилад перейде в режим очікування.
- Після закінчення часу роботи мультиварки пролунає звуковий сигнал, якщо його не було скасовано раніше. Пристрій автоматично перейде в режим «ПІДІГРІВ», якщо його не було скасовано раніше. В режимі «ПІДІГРІВ» на дисплеї відобразатиметься прямий відлік часу, який показує, скільки часу страва підігрівається.
- Для вимкнення режиму підтримання температури утримуйте сенсор «ПІДІГРІВ/СКАСУВАННЯ» протягом 2-х секунд, прилад перейде в режим очікування. Вимкніть пристрій.

«Хліб»

Програма «Хліб» служить для випікання хліба з попередньо замішаного тіста.

- Увімкніть прилад, при цьому загориться підсвічування дисплея.
- Помістіть всі необхідні інгредієнти, згідно рецепту, в чашу. Дотримуйтеся вказівок розділу «Експлуатація приладу».
- Під час приготування в даному режимі рекомендується залишити кришку закритою. При неправильному положенні кришки результат може не відповідати потребам
- Послідовно торкаючись сенсора «МЕНЮ» виберіть програму «ХЛІБ», при цьому напис «ХЛІБ» на дисплеї будуть блимати. Процес приготування у цій програмі розділений на два етапи. Перший етап – витримка тіста, здійснюється при низькій температурі приготування, другий етап – випікання, здійснюється при високій температурі. При виборі програми «ХЛІБ» на дисплеї також буде горіти індикатор етапу «1» у лівому верхньому кутку дисплея, що свідчить про виконання налаштування часу першого етапу приготування.
- На таймері, що блимає, буде зазначатися час за замовчуванням для цього етапу – 2 години. Діапазон часу приготування може варіювати від 1 до 2 годин, відповідно до рецепту страви, що готується. Торкніться сенсора «ГОДИНИ/ХВИЛИНИ» та за допомогою сенсорів «+ і -» змініть час приготування відповідно до рецепту страви: налаштуйте години з кроком в 1 годину, потім знову торкніться сенсора «ГОДИНИ/ХВИЛИНИ» та налаштуйте хвилини приготування з кроком 5 хвилин. Під час налаштування часу приготування таймер на дисплеї блиматиме.
- Для переходу до налаштування часу виконання другого етапу необхідно торкнутися сенсора «ТЕМПЕРАТУРА». При цьому в лівому верхньому кутку дисплея буде горіти індикатор етапу «2», що свідчать про перехід до налаштування часу виконання другого етапу приготування. На таймері, що блимає, буде зазначатися час за замовчуванням для цього етапу – 1 година 30 хвилин. Діапазон часу приготування може варіювати від 30 хвилин до 2 годин 30 хвилин, відповідно до рецепту страви, що готується. Торкніться сенсора «ГОДИНИ/ХВИЛИНИ» та за допомогою сенсорів «+ і -» змініть час приготування відповідно до рецепту страви: налаштуйте години з кроком в 1 годину, потім знову торкніться сенсора «ГОДИНИ/ХВИЛИНИ» та налаштуйте хвилини приготування з кроком 5 хвилин. Під час налаштування часу приготування таймер на дисплеї блиматиме.

- Для запуску програми утримуйте протягом 2-х секунд сенсор



«СТАРТ», пролунає звуковий сигнал, на дисплеї загориться , індикатор сенсора «СТАРТ» буде світитися постійно. Мультиварка розпочне приготування в заданому режимі Під час виконання програми цифра, що світиться у лівому верхньому кутку дисплея, вказує на те, який етап програми виконується в даний момент.

Також загориться індикатор сенсора «ПІДІГРІВ/СКАСУВАННЯ», це значить, що після закінчення роботи програми прилад автоматично перейде в режим «ПІДІГРІВ». Для вимкнення автоматичного переходу в режим «ПІДІГРІВ» торкніться та утримуйте сенсор «СТАРТ», індикатор сенсора «ПІДІГРІВ/СКАСУВАННЯ» погасне. При необхідності Ви можете знову активувати автоматичний перехід у режим «ПІДІГРІВ», торкнувшись сенсора «СТАРТ».

- На дисплеї відобразатиметься зворотний відлік часу приготування.
- При необхідності можна зупинити проходження програми торкнувшись сенсора «ПІДІГРІВ/СКАСУВАННЯ», при цьому прилад перейде в режим очікування.
- Після закінчення часу роботи мультиварки пролунає звуковий сигнал, якщо його не було скасовано раніше. Пристрій автоматично перейде в режим «ПІДІГРІВ», якщо його не було скасовано раніше. В режимі «ПІДІГРІВ» на дисплеї відобразатиметься прямий відлік часу, який показує, скільки часу страва підігрівається.
- Для вимкнення режиму підтримання температури утримуйте сенсор «ПІДІГРІВ/СКАСУВАННЯ» протягом 2-х секунд, прилад перейде в режим очікування. Вимкніть пристрій.

«Випічка»

Програма «Випічка» служить для випікання коржів, кексів, пирогів, запіканок і приготування інших страв.

- Увімкніть прилад, при цьому загориться підсвічування дисплея.
- Помістіть всі необхідні інгредієнти, згідно рецепту, в чашу. Дотримуйтеся вказівок розділу «Експлуатація приладу».
- Під час приготування в даному режимі рекомендується залишати кришку закритою. При неправильному положенні кришки результат може не відповідати потребам.
- Торкаючись сенсора «МЕНЮ» виберіть програму «ВИПІЧКА», при цьому напис «ВИПІЧКА» на дисплеї будуть блимати.
- На таймері, що блимає, буде зазначатися час за замовчуванням для цього режиму приготування – 40 хвилин. Діапазон часу приготування може варіювати від 20 хвилин до 2 годин, відповідно до рецепту страви, що готується. Торкніться сенсора «ГОДИНИ/ХВИЛИНИ» та за допомогою сенсорів «+ і -» змініть час приготування відповідно до рецепту страви: налаштуйте години з кроком в 1 годину, потім знову торкніться сенсора «ГОДИНИ/ХВИЛИНИ» та налаштуйте хвилини приготування з кроком 10 хвилин. Під час налаштування часу приготування таймер на дисплеї блиматиме.
- Для запуску програми утримуйте протягом 2-х секунд сенсор «СТАРТ», пролунає звуковий сигнал, на дисплеї загориться



- Індикатор сенсора «СТАРТ» буде світитися постійно. Мультиварка розпочне приготування в заданому режимі. Також загориться індикатор сенсора «ПІДГРІВ/СКАСУВАННЯ», це значить, що після закінчення роботи програми прилад автоматично перейде в режим «ПІДГРІВ». Для вимкнення автоматичного переходу в режим «ПІДГРІВ» торкніться та утримуйте сенсор «СТАРТ», індикатор сенсора «ПІДГРІВ/СКАСУВАННЯ» погасне. При необхідності Ви можете знову активувати автоматичний перехід у режим «ПІДГРІВ», торкнувшись сенсора «СТАРТ». На дисплеї відобразиться зворотний відлік часу приготування.
- При необхідності можна зупинити проходження програми торкнувшись сенсора «ПІДГРІВ/СКАСУВАННЯ», при цьому прилад перейде в режим очікування.
 - Після закінчення часу роботи мультиварки пролунає звуковий сигнал, якщо його не було скасовано раніше. Пристрій автоматично перейде в режим «ПІДГРІВ», якщо його не було скасовано раніше.

В режимі «ПІДГРІВ» на дисплеї відобразатиметься прямиий відлік часу, який показує, скільки часу страва підігрівається.

- Для вимкнення режиму підтримання температури утримуйте сенсор «ПІДГРІВ/СКАСУВАННЯ» протягом 2-х секунд, прилад перейде в режим очікування. Вимкніть пристрій.

«Піца»

Ця програма призначена для приготування популярної італійської страви - піци.

- Увімкніть прилад, при цьому загориться підсвічування дисплея.
- Помістіть всі необхідні інгредієнти, згідно рецепту, в чашу. Дотримуйтесь вказівок розділу «Експлуатація приладу».
- *Під час приготування в даному режимі рекомендується залишити кришку закритою. При неправильному положенні кришки результат може не відповідати потребам.*
- Послідовно торкаючись сенсора «МЕНЮ» виберіть програму «ПІЦА», при цьому напис «ПІЦА» на дисплеї будуть блимати.
- На таймері, що блимає, буде зазначатися час за замовчуванням для цього режиму приготування – 40 хвилин. Діапазон часу приготування може варіювати від 20 хвилин до 1 години, відповідно до рецепту страви, що готується. Торкніться сенсора «ГОДИНИ/ХВИЛИНИ» та за допомогою сенсорів «+ і -» змініть час приготування відповідно до рецепту страви: налаштуйте години з кроком в 1 годину, потім знову торкніться сенсора «ГОДИНИ/ХВИЛИНИ» та налаштуйте хвилини приготування з кроком 5 хвилин. Під час налаштування часу приготування таймер на дисплеї блиматиме.
- Для запуску програми утримуйте протягом 2-х секунд сенсор



«СТАРТ», пролунає звуковий сигнал, на дисплеї загориться індикатор сенсора «СТАРТ» буде світитися постійно. Мультиварка розпочне приготування в заданому режимі.

Також загориться індикатор сенсора «ПІДГРІВ/СКАСУВАННЯ», це значить, що після закінчення роботи програми прилад автоматично перейде в режим «ПІДГРІВ». Для вимкнення автоматичного переходу в режим «ПІДГРІВ» торкніться та утримуйте сенсор «СТАРТ», індикатор сенсора «ПІДГРІВ/СКАСУВАННЯ» погасне. При необхідності Ви можете знову активувати автоматичний перехід у режим «ПІДГРІВ», торкнувшись сенсора «СТАРТ».

На дисплеї відобразатиметься зворотний відлік часу приготування.

- При необхідності можна зупинити проходження програми торкнувшись сенсора «ПІДГРІВ/СКАСУВАННЯ», при цьому прилад перейде в режим очікування.
- Після закінчення часу роботи мультиварки пролунає звуковий сигнал, якщо його не було скасовано раніше. Пристрій автоматично перейде в режим «ПІДГРІВ», якщо його не було скасовано раніше. В режимі «ПІДГРІВ» на дисплеї відобразиться прямий відлік часу, який показує, скільки часу страва підігрівається.
- Для вимкнення режиму підтримання температури утримуйте сенсор «ПІДГРІВ/СКАСУВАННЯ» протягом 2-х секунд, прилад перейде в режим очікування. Вимкніть пристрій.

«Паста»

Ця програма призначена для приготування макаронних виробів.

- Увімкніть прилад, при цьому загориться підсвічування дисплея.
- Налийте воду, відповідно до рецепту, в чашу. Рекомендується наливати воду до половини чаші, максимальний обсяг води – 2/3 об'єму чаші. Дотримуйтесь вказівок розділу «Експлуатація приладу».
- *Під час приготування в даному режимі рекомендується до закипання води тримати кришку закритою, після завантаження макаронних виробів у чашу - відкритою, тому що в процесі приготування утворюється багато піни. При неправильному положенні кришки результат може не відповідати потребам.*
- Послідовно торкаючись сенсора «МЕНЮ» виберіть програму «ПАСТА», при цьому напис «ПАСТА» на дисплеї будуть блимати.
- На таймері, що блимає, буде зазначатися час за замовчуванням для цього режиму приготування – 8 хвилин. Діапазон часу приготування може варіювати від 8 до 20 хвилин, відповідно до рецепту страви, що готується, або вказівок зазначених на упаковці макаронних виробів. Торкніться сенсора «ГОДИНИ/ХВИЛИНИ» та за допомогою сенсорів «+ і -» змініть час приготування відповідно до рецепту страви: налаштуйте хвилини приготування з кроком 1 хвилини. Під час налаштування часу приготування таймер на дисплеї блиматиме.
- Для запуску програми утримуйте протягом 2-х секунд сенсор



«СТАРТ», пролунає звуковий сигнал, на дисплеї загориться індикатор сенсора «СТАРТ» буде світитися постійно. Мультиварка розпочне приготування в заданому режимі.

Також загориться індикатор сенсора «ПІДГРІВ/СКАСУВАННЯ», це значить, що після закінчення роботи програми прилад автоматично

перейде в режим «ПІДГРІВ». Для вимкнення автоматичного переходу в режим «ПІДГРІВ» торкніться та утримуйте сенсор «СТАРТ», індикатор сенсора «ПІДГРІВ/СКАСУВАННЯ» погасне. При необхідності Ви можете знову активувати автоматичний перехід у режим «ПІДГРІВ», торкнувшись сенсора «СТАРТ».

- **Увага: До моменту закипання води необхідно тримати кришку приладу закритою.**
- Після закипання води пролунає звуковий сигнал, якщо це не було скасовано раніше. На дисплеї відобразатиметься зворотний відлік часу приготування.
- Відкрийте кришку та завантажте продукти у воду, що кипить. Не закривайте кришку приладу.
- При необхідності можна зупинити проходження програми торкнувшись сенсора «ПІДГРІВ/СКАСУВАННЯ», при цьому прилад перейде в режим очікування.
- Після закінчення часу роботи мультиварки пролунає звуковий сигнал, якщо його не було скасовано раніше. Пристрій автоматично перейде в режим «ПІДГРІВ», якщо його не було скасовано раніше. В режимі «ПІДГРІВ» на дисплеї відобразатиметься прямиий відлік часу, який показує, скільки часу страва підігрівається.
- Для вимкнення режиму підтримання температури утримуйте сенсор «ПІДГРІВ/СКАСУВАННЯ» протягом 2-х секунд, прилад перейде в режим очікування. Вимкніть пристрій.

«Суп»

Програма «Суп» призначена для приготування супів, бульйонів та інших страв.

- Увімкніть прилад, при цьому загориться підсвічування дисплея.
- Помістіть всі необхідні інгредієнти, згідно рецепту, в чашу. Дотримуйтесь вказівок розділу «Експлуатація приладу».
- *Під час приготування в даному режимі рекомендується залишати кришку закритою. При неправильному положенні кришки результат може не відповідати потребам.*
- Послідовно торкаючись сенсора «МЕНЮ» виберіть програму «СУП», при цьому напис «СУП» на дисплеї будуть блимати.
- На таймері, що блимає, буде зазначатися час за замовчуванням для цього режиму приготування – 1 година. Діапазон часу приготування може варіювати від 1 до 8 годин, відповідно до рецепту страви, що готується.
Торкніться сенсора «ГОДИНИ/ХВИЛИНИ» та за допомогою сенсорів «+ і -» змініть час приготування відповідно до рецепту страви: налаштуйте години з кроком в 1 годину, потім знову

торкніться сенсора «ГОДИНИ/ХВИЛИНИ» та налаштуйте хвилини приготування з кроком 10 хвилин.

Під час налаштування часу приготування таймер на дисплеї блиматиме.

- Для запуску програми утримуйте протягом 2-х секунд сенсор



«СТАРТ», пролунає звуковий сигнал, на дисплеї загориться , індикатор сенсора «СТАРТ» буде світитися постійно. Мультиварка розпочне приготування в заданому режимі.

Також загориться індикатор сенсора «ПІДІГРІВ/СКАСУВАННЯ», це значить, що після закінчення роботи програми прилад автоматично перейде в режим «ПІДІГРІВ». Для вимкнення автоматичного переходу в режим «ПІДІГРІВ» торкніться та утримуйте сенсор «СТАРТ», індикатор сенсора «ПІДІГРІВ/СКАСУВАННЯ» погасне. При необхідності Ви можете знову активувати автоматичний перехід у режим «ПІДІГРІВ», торкнувшись сенсора «СТАРТ».

- На дисплеї відобразатиметься зворотний відлік часу приготування.
- При необхідності можна зупинити проходження програми торкнувшись сенсора «ПІДІГРІВ/СКАСУВАННЯ», при цьому прилад перейде в режим очікування.
- Після закінчення часу роботи мультиварки пролунає звуковий сигнал, якщо його не було скасовано раніше. Пристрій автоматично перейде в режим «ПІДІГРІВ», якщо його не було скасовано раніше. В режимі «ПІДІГРІВ» на дисплеї відобразатиметься прямиий відлік часу, який показує, скільки часу страва підігрівається.
- Для вимкнення режиму підтримання температури утримуйте сенсор «ПІДІГРІВ/СКАСУВАННЯ» протягом 2-х секунд, прилад перейде в режим очікування. Вимкніть пристрій.

«Йогурт»

Мультиварка 0531AD є повноцінним заміником пристроїв для приготування йогурту. Окрім спеціального програмного режиму приготування, в комплектацію входять 6 зручних ємностей з харчового пластика для приготування та зберігання продукту.

В програмі «Йогурт» підтримується постійна температура (+38 - +40°C), необхідна для росту біфідобактерій та отримання в результаті прекрасного йогурту з закваски та молока.

- Увімкніть прилад, при цьому загориться підсвічування дисплея.
- Помістіть всі необхідні інгредієнти, згідно рецепту, в ємність для йогурту та поставте їх у чашу. Дотримуйтесь вказівок розділу «Експлуатація приладу».
- Під час приготування в даному режимі рекомендується залишати кришку закритою. При неправильному положенні кришки результат може не відповідати потребам.
- Послідовно торкаючись сенсора «МЕНЮ» виберіть програму «ЙОГУРТ», при цьому напис «ЙОГУРТ» на дисплеї будуть блимати.
- На таймері, що блимає, буде зазначатися час за замовчуванням для цього режиму приготування – 8 годин. Діапазон часу приготування може варіювати від 6 до 12 годин, відповідно до рецепту страви, що готується.

Торкніться сенсора «ГОДИНИ/ХВИЛИНИ» та за допомогою сенсорів «+ і -» змініть час приготування відповідно до рецепту страви: налаштуйте години з кроком в 1 годину, потім знову торкніться сенсора «ГОДИНИ/ХВИЛИНИ» та налаштуйте хвилини приготування з кроком 30 хвилин.

Під час налаштування часу приготування таймер на дисплеї блиматиме.

- Для запуску програми утримуйте протягом 2-х секунд сенсор



«СТАРТ», пролунає звуковий сигнал, на дисплеї загориться індикатор сенсора «СТАРТ» буде світитися постійно. Мультиварка розпочне приготування в заданому режимі.

- На дисплеї відобразатиметься зворотний відлік часу приготування.
- При необхідності можна зупинити проходження програми торкнувшись сенсора «ПІДГРІВ/СКАСУВАННЯ», при цьому прилад перейде в режим очікування.
- Після закінчення часу роботи програми пролунає звуковий сигнал, якщо це не було скасовано раніше. Після закінчення виконання програми «ЙОГУРТ» пристрій НЕ переходить в автоматичний

режим підтримання температури. Мультиварка перейде в режим очікування.

«На пару»

Мультиварка 0531AD може бути заміником традиційної пароварки на Вашій кухні. Програма «На пару» дозволяє готувати страви на пару, завдяки чому зберігаються вітаміни та корисні властивості продуктів. Спеціальний піддон-пароварка входить в комплектацію приладу.

- Увімкніть прилад, при цьому загориться підсвічування дисплея.
- Наповніть чашу водою не більш, ніж на 1/3 об'єму. Помістіть всі необхідні інгредієнти у контейнер для варки на пару, згідно рецепту, помістіть контейнер в чашу. Дотримуйтесь вказівок розділу «Експлуатація приладу». Наявність рідини в чаші обов'язкова.
- Під час приготування в даному режимі рекомендується залишати кришку закритою. При неправильному положенні кришки результат може не відповідати потребам.
- Послідовно торкаючись сенсора «МЕНЮ» виберіть програму «НА ПАРУ», при цьому напис «НА ПАРУ» на дисплеї будуть блимати.
- На таймері, що блимає, буде зазначатися час за замовчуванням для цього режиму приготування – 5 хвилин. Діапазон часу приготування може варіювати від 5 хвилин до 1 години, відповідно до рецепту страви, що готується.
Торкніться сенсора «ГОДИНИ/ХВИЛИНИ» та за допомогою сенсорів «+ і -» змініть час приготування відповідно до рецепту страви: налаштуйте години з кроком в 1 годину, потім знову торкніться сенсора «ГОДИНИ/ХВИЛИНИ» та налаштуйте хвилини приготування з кроком 1 хвилини.
Під час налаштування часу приготування таймер на дисплеї блиматиме.
- Для запуску програми утримуйте протягом 2-х секунд сенсор



«СТАРТ», пролунає звуковий сигнал, на дисплеї загориться індикатор сенсора «СТАРТ» буде світитися постійно. Мультиварка розпочне приготування в заданому режимі.

Також загориться індикатор сенсора «ПІДГРІВ/СКАСУВАННЯ», це значить, що після закінчення роботи програми прилад автоматично перейде в режим «ПІДГРІВ». Для вимкнення автоматичного переходу в режим «ПІДГРІВ» торкніться та утримуйте сенсор «СТАРТ», індикатор сенсора «ПІДГРІВ/СКАСУВАННЯ» погасне. При необхідності Ви можете знову активувати автоматичний перехід у режим «ПІДГРІВ», торкнувшись сенсора «СТАРТ».

- Після прогрівання та закипання води на дисплеї відобразиться зворотний відлік часу приготування.
- При необхідності можна зупинити проходження програми торкнувшись сенсора «ПІДГРІВ/СКАСУВАННЯ», при цьому прилад перейде в режим очікування.
- Після закінчення часу роботи мультиварки пролунає звуковий сигнал, якщо його не було скасовано раніше. Пристрій автоматично перейде в режим «ПІДГРІВ», якщо його не було скасовано раніше. В режимі «ПІДГРІВ» на дисплеї відобразиться прямий відлік часу, який показує, скільки часу страва підігрівається.
- Для вимкнення режиму підтримання температури утримуйте сенсор «ПІДГРІВ/СКАСУВАННЯ» протягом 2-х секунд, прилад перейде в режим очікування. Вимкніть пристрій.

«Варення»

Програма призначена для приготування варення.

- Увімкніть прилад, при цьому загориться підсвічування дисплея.
- Помістіть всі необхідні інгредієнти, згідно рецепту, в чашу. Дотримуйтесь вказівок розділу «Експлуатація приладу». Наявність рідини в чаші обов'язкова.
- *Під час приготування в даному режимі після закипання рекомендується залишати кришку відкритою та періодично помішувати продукти, оскільки може утворюватися піна. При неправильному положенні кришки результат може не відповідати потребам.*
- Послідовно торкаючись сенсора «МЕНЮ» виберіть програму «ВАРЕННЯ», при цьому напис «ВАРЕННЯ» на дисплеї будуть блимати.
- На таймері, що блимає, буде зазначатися час за замовчуванням для цього режиму приготування – 1 година 20 хвилин. Діапазон часу приготування може варіювати від 30 хвилин до 4 годин, відповідно до рецепту страви, що готується. Торкніться сенсора «ГОДИНИ/ХВИЛИНИ» та за допомогою сенсорів «+ і -» змініть час приготування відповідно до рецепту страви: налаштуйте години з кроком в 1 годину, потім знову торкніться сенсора «ГОДИНИ/ХВИЛИНИ» та налаштуйте хвилини приготування з кроком 10 хвилин. Під час налаштування часу приготування таймер на дисплеї блиматиме.
- Для запуску програми утримуйте протягом 2-х секунд сенсор

«СТАРТ», пролунає звуковий сигнал, на дисплеї загориться



індикатор сенсора «СТАРТ» буде світитися постійно. Мультиварка розпочне приготування в заданому режимі.

Також загориться індикатор сенсора «ПІДІГРІВ/СКАСУВАННЯ», це значить, що після закінчення роботи програми прилад автоматично перейде в режим «ПІДІГРІВ». Для вимкнення автоматичного переходу в режим «ПІДІГРІВ» торкніться та утримуйте сенсор «СТАРТ», індикатор сенсора «ПІДІГРІВ/СКАСУВАННЯ» погасне. При необхідності Ви можете знову активувати автоматичний перехід у режим «ПІДІГРІВ», торкнувшись сенсора «СТАРТ».

- На дисплеї відобразиться зворотний відлік часу приготування.
- При необхідності можна зупинити проходження програми торкнувшись сенсора «ПІДІГРІВ/СКАСУВАННЯ», при цьому прилад перейде в режим очікування.
- Після закінчення часу роботи мультиварки пролунає звуковий сигнал, якщо його не було скасовано раніше. Пристрій автоматично перейде в режим «ПІДІГРІВ», якщо його не було скасовано раніше. В режимі «ПІДІГРІВ» на дисплеї відобразиться прямий відлік часу, який показує, скільки часу страва підігрівається.
- Для вимкнення режиму підтримання температури утримуйте сенсор «ПІДІГРІВ/СКАСУВАННЯ» протягом 2-х секунд, прилад перейде в режим очікування. Вимкніть пристрій.

«Вівсянка»

Спеціальний режим призначений для швидкого приготування здорового та корисного сніданку. Завдяки оптимальним температурним режимам каша не підгорить та збереже всі свої корисні властивості.

- Увімкніть прилад, при цьому загориться підсвічування дисплея.
- Помістіть всі необхідні інгредієнти, згідно рецепту, в чашу. Дотримуйтесь вказівок розділу «Експлуатація приладу».
- Під час приготування в даному режимі рекомендується залишати кришку закритою. При неправильному положенні кришки результат може не відповідати потребам.
- Послідовно торкаючись сенсора «МЕНЮ» виберіть програму «ВІВСЯНКА», при цьому напис «ВІВСЯНКА» на дисплеї будуть блимати.
- На таймері, що блимає, буде зазначатися час за замовчуванням для цього режиму приготування – 20 хвилин. Діапазон часу приготування може варіювати від 10 хвилин до 1 години, відповідно до рецепту страви, що готується. Торкніться сенсора «ГОДИНИ/ХВИЛИНИ» та за допомогою сенсорів «+ і -» змініть час приготування відповідно до рецепту страви: налаштуйте години з кроком в 1 годину, потім знову

торкніться сенсора «ГОДИНИ/ХВИЛИНИ» та налаштуйте хвилини приготування з кроком 5 хвилин.

Під час налаштування часу приготування таймер на дисплеї блиматиме.

- Для запуску програми утримуйте протягом 2-х секунд сенсор

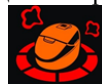

«СТАРТ», пролунає звуковий сигнал, на дисплеї загориться , індикатор сенсора «СТАРТ» буде світитися постійно. Мультиварка розпочне приготування в заданому режимі.

Також загориться індикатор сенсора «ПІДІГРІВ/СКАСУВАННЯ», це значить, що після закінчення роботи програми прилад автоматично перейде в режим «ПІДІГРІВ». Для вимкнення автоматичного переходу в режим «ПІДІГРІВ» торкніться та утримуйте сенсор «СТАРТ», індикатор сенсора «ПІДІГРІВ/СКАСУВАННЯ» погасне. При необхідності Ви можете знову активувати автоматичний перехід у режим «ПІДІГРІВ», торкнувшись сенсора «СТАРТ».

- На дисплеї відобразатиметься зворотний відлік часу приготування.
- При необхідності можна зупинити проходження програми торкнувшись сенсора «ПІДІГРІВ/СКАСУВАННЯ», при цьому прилад перейде в режим очікування.
- Після закінчення часу роботи мультиварки пролунає звуковий сигнал, якщо його не було скасовано раніше. Пристрій автоматично перейде в режим «ПІДІГРІВ», якщо його не було скасовано раніше. В режимі «ПІДІГРІВ» на дисплеї відобразатиметься прямий відлік часу, який показує, скільки часу страва підігрівається.
- Для вимкнення режиму підтримання температури утримуйте сенсор «ПІДІГРІВ/СКАСУВАННЯ» протягом 2-х секунд, прилад перейде в режим очікування. Вимкніть пристрій.

«Боби»

Режим призначений для приготування наваристих супів та гарнірів із бобових, котрі потребують тривалої теплової обробки.

- Увімкніть прилад, при цьому загориться підсвічування дисплея.
- Помістіть всі необхідні інгредієнти, згідно рецепту, в чашу. Дотримуйтеся вказівок розділу «Експлуатація приладу».
- Під час приготування в даному режимі рекомендується залишити кришку закритою. При неправильному положенні кришки результат може не відповідати потребам.
- Послідовно торкаючись сенсора «МЕНЮ» виберіть програму «БОБИ», при цьому напис «БОБИ» на дисплеї будуть блимати.
- На таймері, що блимає, буде зазначатися час за замовчуванням для цієї програми приготування – 1 година. Діапазон часу приготування може варіювати від 1 до 4 годин, відповідно до рецепту страви, що готується.

Торкніться сенсора «ГОДИНИ/ХВИЛИНИ» та за допомогою сенсорів «+ і -» змініть час приготування відповідно до рецепту страви: налаштуйте години з кроком в 1 годину, потім знову торкніться сенсора «ГОДИНИ/ХВИЛИНИ» та налаштуйте хвилини приготування з кроком 10 хвилин.

Під час налаштування часу приготування таймер на дисплеї блиматиме.

- Для запуску програми торкніться сенсора «СТАРТ», на дисплеї



з'явиться індикація , мультиварка розпочне приготування у заданому режимі.

Також загориться індикатор сенсора «ПІДГРІВ/СКАСУВАННЯ», це значить, що після закінчення роботи програми прилад автоматично перейде в режим «ПІДГРІВ». Для вимкнення автоматичного переходу в режим «ПІДГРІВ» торкніться та утримуйте сенсор «СТАРТ», індикатор сенсора «ПІДГРІВ/СКАСУВАННЯ» погасне. При необхідності Ви можете знову активувати автоматичний перехід у режим «ПІДГРІВ», торкнувшись сенсора «СТАРТ».

- На дисплеї відобразиться зворотний відлік часу приготування.
- При необхідності можна зупинити проходження програми торкнувшись сенсора «ПІДГРІВ/СКАСУВАННЯ», при цьому прилад перейде в режим очікування.
- Після закінчення часу роботи мультиварки пролунає звуковий сигнал, якщо його не було скасовано раніше. Пристрій автоматично перейде в режим «ПІДГРІВ», якщо його не було скасовано раніше. В режимі «ПІДГРІВ» на дисплеї відобразиться прямиий відлік часу, який показує, скільки часу страва підігрівається.

- Для вимкнення режиму підтримання температури утримуйте сенсор «ПІДГРІВ/СКАСУВАННЯ» протягом 2-х секунд, прилад перейде в режим очікування. Вимкніть пристрій.

«Молочна каша»

Програма призначена для приготування молочних супів і каш.

- Увімкніть прилад, при цьому загориться підсвічування дисплея.
- Помістіть всі необхідні інгредієнти, згідно рецепту, в чашу. Дотримуйтесь вказівок розділу «Експлуатація приладу».
- Під час приготування в даному режимі рекомендується залишати кришку закритою. При неправильному положенні кришки результат може не відповідати потребам.
- Послідовно торкаючись сенсора «МЕНЮ» виберіть програму «МОЛОЧНА КАША», при цьому напис «МОЛОЧНА КАША» на дисплеї будуть блимати.
- На таймері, що блимає, буде зазначатися час за замовчуванням для цього режиму приготування – 35 хвилин. Діапазон часу приготування може варіювати від 10 хвилин до 1 години 30 хвилин, відповідно до рецепту страви, що готується та початкової температури інгредієнтів. При використанні охолодженого молока необхідно збільшити рекомендований у рецепті час. Торкніться сенсора «ГОДИНИ/ХВИЛИНИ» та за допомогою сенсорів «+ і -» змініть час приготування відповідно до рецепту страви: налаштуйте години з кроком в 1 годину, потім знову торкніться сенсора «ГОДИНИ/ХВИЛИНИ» та налаштуйте хвилини приготування з кроком 5 хвилин. Під час налаштування часу приготування таймер на дисплеї блиматиме.
- Для запуску програми утримуйте протягом 2-х секунд сенсор «СТАРТ», пролунає звуковий сигнал, на дисплеї загориться , індикатор сенсора «СТАРТ» буде світитися постійно. Мультиварка розпочне приготування в заданому режимі. Також загориться індикатор сенсора «ПІДГРІВ/СКАСУВАННЯ», це значить, що після закінчення роботи програми прилад автоматично перейде в режим «ПІДГРІВ». Для вимкнення автоматичного переходу в режим «ПІДГРІВ» торкніться та утримуйте сенсор «СТАРТ», індикатор сенсора «ПІДГРІВ/СКАСУВАННЯ» погасне. При необхідності Ви можете знову активувати автоматичний перехід у режим «ПІДГРІВ», торкнувшись сенсора «СТАРТ».
- На дисплеї відобразатиметься зворотний відлік часу приготування.

- При необхідності можна зупинити проходження програми торкнувшись сенсора «ПІДГРІВ/СКАСУВАННЯ», при цьому прилад перейде в режим очікування.
- Після закінчення часу роботи мультиварки пролунає звуковий сигнал, якщо його не було скасовано раніше. Пристрій автоматично перейде в режим «ПІДГРІВ», якщо його не було скасовано раніше. В режимі «ПІДГРІВ» на дисплеї відобразатиметься прямий відлік часу, який показує, скільки часу страва підігрівається.
- *Для програми «Молочна каша» рекомендується залишити страву в режимі «Підігрів» на 10-15 хвилин після закінчення роботи основної програми.*
- Для вимкнення режиму підтримання температури утримуйте сенсор «ПІДГРІВ/СКАСУВАННЯ» протягом 2-х секунд, прилад перейде в режим очікування. Вимкніть пристрій.

«Плов»

Ця програма призначена для приготування плову.

- Увімкніть прилад, при цьому загориться підсвічування дисплея.
- Помістіть всі необхідні інгредієнти, згідно рецепту, в чашу. Дотримуйтесь вказівок розділу «Експлуатація приладу».
- *Попереднє обсмаження інгредієнтів виконується в програмі «СМАЖЕННЯ» відповідно до рецепту.*
- *Під час приготування в даному режимі рекомендується залишити кришку закритою. При неправильному положенні кришки результат може не відповідати потребам.*
- Послідовно торкаючись сенсора «МЕНЮ» виберіть програму «ПЛОВ», при цьому напис «ПЛОВ» на дисплеї будуть блимати.
- На таймері, що блимає, буде зазначатися час за замовчуванням для цього режиму приготування – 1 година. Діапазон часу приготування може варіювати від 30 хвилин до 2 години 30 хвилин, відповідно до рецепту страви, що готується. Торкніться сенсора «ГОДИНИ/ХВИЛИНИ» та за допомогою сенсорів «+ і -» змініть час приготування відповідно до рецепту страви: налаштуйте години з кроком в 1 годину, потім знову торкніться сенсора «ГОДИНИ/ХВИЛИНИ» та налаштуйте хвилини приготування з кроком 5 хвилин. Під час налаштування часу приготування таймер на дисплеї блиматиме.
- Для запуску програми утримуйте протягом 2-х секунд сенсор «СТАРТ», пролунає звуковий сигнал, на дисплеї загориться



, індикатор сенсора «СТАРТ» буде світитися постійно. Мультиварка розпочне приготування в заданому режимі.

Також загориться індикатор сенсора «ПІДГРІВ/СКАСУВАННЯ», це значить, що після закінчення роботи програми прилад автоматично перейде в режим «ПІДГРІВ». Для вимкнення автоматичного переходу в режим «ПІДГРІВ» торкніться та утримуйте сенсор «СТАРТ», індикатор сенсора «ПІДГРІВ/СКАСУВАННЯ» погасне. При необхідності Ви можете знову активувати автоматичний перехід у режим «ПІДГРІВ», торкнувшись сенсора «СТАРТ».

- На дисплеї відобразатиметься зворотний відлік часу приготування.
- При необхідності можна зупинити проходження програми торкнувшись сенсора «ПІДГРІВ/СКАСУВАННЯ», при цьому прилад перейде в режим очікування.
- Ця програма автоматична. У разі, якщо продукт приготується раніше заданого часу (що контролюється наявністю води в чаші), мультиварка самостійно зупинить процес приготування.
- Після закінчення часу роботи мультиварки пролунає звуковий сигнал, якщо його не було скасовано раніше. Пристрій автоматично перейде в режим «ПІДГРІВ», якщо його не було скасовано раніше. В режимі «ПІДГРІВ» на дисплеї відобразатиметься прямий відлік часу, який показує, скільки часу страва підігрівається.
- Для вимкнення режиму підтримання температури утримуйте сенсор «ПІДГРІВ/СКАСУВАННЯ» протягом 2-х секунд, прилад перейде в режим очікування. Вимкніть пристрій.

«Крупи»

Програма призначена для приготування корисних гарнірів із круп. Оптимальні температурні параметри та рівномірне нагрівання чаші з усіх боків дає можливість приготувати чудові розсипчасті гарніри.

- Увімкніть прилад, при цьому загориться підсвічування дисплея.
- Помістіть всі необхідні інгредієнти, згідно рецепту, в чашу. Дотримуйтеся вказівок розділу «Експлуатація приладу».
- Під час приготування в даному режимі рекомендується залишити кришку закритою. При неправильному положенні кришки результат може не відповідати потребам.
- Послідовно торкаючись сенсора «МЕНЮ» виберіть програму «КРУПИ», при цьому напис «КРУПИ» на дисплеї будуть блимати.
- На таймері, що блимає, буде зазначатися час за замовчуванням для цього режиму приготування – 20 хвилин. Діапазон часу приготування може варіювати від 20 хвилин до 1 години, відповідно до рецепту страви, що готується.

Торкніться сенсора «ГОДИНИ/ХВИЛИНИ» та за допомогою сенсорів «+ і -» змініть час приготування відповідно до рецепту страви: налаштуйте години з кроком в 1 годину, потім знову торкніться сенсора «ГОДИНИ/ХВИЛИНИ» та налаштуйте хвилини приготування з кроком 5 хвилин.

Під час налаштування часу приготування таймер на дисплеї блиматиме.

- Для запуску програми утримуйте протягом 2-х секунд сенсор



«СТАРТ», пролунає звуковий сигнал, на дисплеї загориться , індикатор сенсора «СТАРТ» буде світитися постійно. Мультиварка розпочне приготування в заданому режимі.

Також загориться індикатор сенсора «ПІДГРІВ/СКАСУВАННЯ», це значить, що після закінчення роботи програми прилад автоматично перейде в режим «ПІДГРІВ». Для вимкнення автоматичного переходу в режим «ПІДГРІВ» торкніться та утримуйте сенсор «СТАРТ», індикатор сенсора «ПІДГРІВ/СКАСУВАННЯ» погасне. При необхідності Ви можете знову активувати автоматичний перехід у режим «ПІДГРІВ», торкнувшись сенсора «СТАРТ».

- На дисплеї відобразиться зворотний відлік часу приготування.
- При необхідності можна зупинити проходження програми торкнувшись сенсора «ПІДГРІВ/СКАСУВАННЯ», при цьому прилад перейде в режим очікування.
- Ця програма автоматична. У разі, якщо продукт приготується раніше заданого часу (що контролюється наявністю води в чаші), мультиварка самостійно зупинить процес приготування.

- Після закінчення часу роботи мультиварки пролунає звуковий сигнал, якщо його не було скасовано раніше. Пристрій автоматично перейде в режим «ПІДГРІВ», якщо його не було скасовано раніше. В режимі «ПІДГРІВ» на дисплеї відобразиться прямиий відлік часу, який показує, скільки часу страва підігрівається.
- Для програми «Крупи» рекомендується залишати страву в режимі «ПІДГРІВ» на 10-15 хвилин після закінчення роботи основної програми.
- Для вимкнення режиму підтримання температури утримуйте сенсор «ПІДГРІВ/СКАСУВАННЯ» протягом 2-х секунд, прилад перейде в режим очікування. Вимкніть пристрій.

«Пельмені»

Ця програма призначений для приготування пельменів.

- Увімкніть прилад, при цьому загориться підсвічування дисплея.
- Налийте воду, відповідно до рецепту, в чашу. Рекомендується наливати воду до половини чаші, максимальний обсяг води – 2/3 об'єму чаші. Дотримуйтесь вказівок розділу «Експлуатація приладу».
- Під час приготування в даному режимі рекомендується до закипання води тримати кришку закритою, після завантаження пельменів - відкритою, тому що в процесі приготування утворюється багато піни. При неправильному положенні кришки результат може не відповідати потребам.
- Послідовно торкаючись сенсора «МЕНЮ» виберіть програму «ПЕЛЬМЕНІ», при цьому напис «ПЕЛЬМЕНІ» на дисплеї будуть блимати.
- На таймері, що блимає, буде зазначатися час за замовчуванням для цієї програми приготування – 5 хвилин. Діапазон часу приготування може варіювати від 5 до 45 хвилин, відповідно до рецепту страви, що готується.
Торкніться сенсора «ГОДИНИ/ХВИЛИНИ» та за допомогою сенсорів «+ і -» змініть час приготування відповідно до рецепту страви: налаштуйте хвилини приготування з кроком 1 хвилини.
Під час налаштування часу приготування таймер на дисплеї блиматиме.
- Для запуску програми торкніться сенсора «СТАРТ», на дисплеї



з'явиться індикація , мультиварка розпочне приготування у заданому режимі.

Також загориться індикатор сенсора «ПІДГРІВ/СКАСУВАННЯ», це значить, що після закінчення роботи програми прилад автоматично

перейде в режим «ПІДГРІВ». Для вимкнення автоматичного переходу в режим «ПІДГРІВ» торкніться та утримуйте сенсор «СТАРТ», індикатор сенсора «ПІДГРІВ/СКАСУВАННЯ» погасне. При необхідності Ви можете знову активувати автоматичний перехід у режим «ПІДГРІВ», торкнувшись сенсора «СТАРТ».

- **Увага: До моменту закипання води необхідно тримати кришку приладу закритою.**
- Після закипання води пролунає звуковий сигнал, якщо це не було скасовано раніше. На дисплеї відобразатиметься зворотний відлік часу приготування.
- Відкрийте кришку та завантажте продукти у воду, що кипить. Не закривайте кришку приладу.
- При необхідності можна зупинити проходження програми торкнувшись сенсора «ПІДГРІВ/СКАСУВАННЯ», при цьому прилад перейде в режим очікування.
- Після закінчення часу роботи мультиварки пролунає звуковий сигнал, якщо його не було скасовано раніше. Пристрій автоматично перейде в режим «ПІДГРІВ», якщо його не було скасовано раніше. В режимі «ПІДГРІВ» на дисплеї відобразатиметься прямиий відлік часу, який показує, скільки часу страва підігрівається.
- Для вимкнення режиму підтримання температури утримуйте сенсор «ПІДГРІВ/СКАСУВАННЯ» протягом 2-х секунд, прилад перейде в режим очікування. Вимкніть пристрій.

«Розігрівання»

Ця програма використовується для розігрівання готових страв.

- Увімкніть прилад, при цьому загориться підсвічування дисплея.
- Помістіть всі необхідні інгредієнти, згідно рецепту, в чашу. Дотримуйтеся вказівок розділу «Експлуатація приладу».
- *Під час приготування в даному режимі рекомендується залишати кришку закритою. При неправильному положенні кришки результат може не відповідати потребам.*
- Послідовно торкаючись сенсора «МЕНЮ» виберіть програму «РОЗІГРІВАННЯ», при цьому напис «РОЗІГРІВАННЯ» на дисплеї будуть блимати.
- На таймері, що блимає, буде зазначатися час за замовчуванням для цього режиму приготування – 20 хвилин. Діапазон часу приготування може варіювати від 10 хвилин до 1 години, відповідно до рецепту страви, що готується. Торкніться сенсора «ГОДИНИ/ХВИЛИНИ» та за допомогою сенсорів «+ і -» змініть час приготування відповідно до рецепту страви: налаштуйте години з кроком в 1 годину, потім знову

торкніться сенсора «ГОДИНИ/ХВИЛИНИ» та налаштуйте хвилини приготування з кроком 10 хвилин.

Під час налаштування часу приготування таймер на дисплеї блиматиме.

- Для запуску програми утримуйте протягом 2-х секунд сенсор

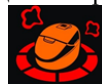

«СТАРТ», пролунає звуковий сигнал, на дисплеї загориться , індикатор сенсора «СТАРТ» буде світитися постійно. Мультиварка розпочне приготування в заданому режимі.

Також загориться індикатор сенсора «ПІДІГРІВ/СКАСУВАННЯ», це значить, що після закінчення роботи програми прилад автоматично перейде в режим «ПІДІГРІВ». Для вимкнення автоматичного переходу в режим «ПІДІГРІВ» торкніться та утримуйте сенсор «СТАРТ», індикатор сенсора «ПІДІГРІВ/СКАСУВАННЯ» погасне. При необхідності Ви можете знову активувати автоматичний перехід у режим «ПІДІГРІВ», торкнувшись сенсора «СТАРТ».

- На дисплеї відобразатиметься зворотний відлік часу приготування.
- При необхідності можна зупинити проходження програми торкнувшись сенсора «ПІДІГРІВ/СКАСУВАННЯ», при цьому прилад перейде в режим очікування.
- Після закінчення часу роботи мультиварки пролунає звуковий сигнал, якщо його не було скасовано раніше. Пристрій автоматично перейде в режим «ПІДІГРІВ», якщо його не було скасовано раніше. В режимі «ПІДІГРІВ» на дисплеї відобразатиметься прямий відлік часу, який показує, скільки часу страва підігрівається.
- Для вимкнення режиму підтримання температури утримуйте сенсор «ПІДІГРІВ/СКАСУВАННЯ» протягом 2-х секунд, прилад перейде в режим очікування.
- Вимкніть пристрій.

Рецепти для приготування в мультиварці PMC 0531AD Ви можете знайти в розділі «Рецепти для мультиварок» на сайті www.polar.ru

Стисла таблиця режимів приготування

Режим приготування	Час і температура приготування	Можливість використання функції «Відкладений старт»	Рекомендації щодо положення кришки
Мультикухар Plus	Час за замовчуванням: 5 хвилин Регулювання часу: від 5 хвилин до 12 годин, крок перемінний Регулювання температури: 35°C -110°C - крок 5°C; 110°C - 160°C - крок 10°C.	Так	Відкрита чи закрита, в залежності від страви
Холодець	Час за замовчуванням: 2 години Регулювання часу: від 30 хвилин до 8 годин, крок 10 хвилин Температура 93°C	Так	Закрита
Тушкування	Час за замовчуванням: 2 години Регулювання часу: від 30 хвилин до 8 годин, крок 30 хвилин Температура 93°C	Так	Закрита
Смаження в олії	Час за замовчуванням: 5 хвилин Регулювання часу: від 3 до 15 хвилин, крок 1 хвилина Температура 100-160°C, крок 10°C	Так	Відкрита
Смаження	Час за замовчуванням: 15 хвилин Регулювання часу: від 5 хвилин до 1 години, крок 1 хвилина Температура приготування: 100-160 °C, крок 10°C	Так	Відкрита

Запікання	Час за замовчуванням: 30 хвилин Регулювання часу: від 10 хвилин до 2 години 30 хвилин, крок 5 хвилин Температура 145°C	Так	Закрита
Хліб	Час за замовчуванням: 3 години (1 етап – 2 години, 2 етап – 1 година 30 хвилин) Регулювання часу: 1 етап - від 1 до 2 годин, 2 етап - від 30 хвилин до 2 годин 30 хвилин. Крок 5 хвилин Температура: на 2 етапі: від 140°C до 160°C, крок 10°C	Так	Закрита
Випічка	Час за замовчуванням: 40 хвилин Регулювання часу: від 20 хвилин до 2 годин, крок 10 хвилин Температура 118 - 122°C	Так	Закрита
Піца	Час за замовчуванням: 40 хвилин Регулювання часу: від 20 хвилин до 1 години, крок 5 хвилин Температура 120-160°C	Так	Закрита
Паста	Час за замовчуванням: 8 хвилин Регулювання часу: від 8 до 20 хвилин, крок 1 хвилина Температура 118-120°C	Так	До моменту закипання води закрита, потім відкрита
Суп	Час за замовчуванням: 1 година Регулювання часу: від 1 до 8 годин, крок 10 хвилин Температура 97°C	Так	Закрита
Йогурт	Час за замовчуванням: 8 годин Регулювання часу: від 6 до 12 годин, крок 30 хвилин Температура 38-42°C	Так	Закрита

На пару	Час за замовчуванням: 5 хвилин Регулювання часу: від 5 хвилин до 1 години, крок 1 хвилина Температура 115-120°C	Так	Закрита
Варення	Час за замовчуванням: 1 година 20 хвилин Регулювання часу: від 30 хвилин до 4 годин, крок 10 хвилин Температура 100-108°C	Так	До моменту закипання води закрита, потім відкрита
Вівсянка	Час за замовчуванням: 20 хвилин Регулювання часу: від 10 хвилин до 1 години, крок 5 хвилин Температура 95-99°C	Так	Закрита
Боби	Час за замовчуванням: 1 година Регулювання часу: від 1 до 4 годин, крок 10 хвилин Температура 93°C	Так	Закрита
Молочна каша	Час за замовчуванням: 35 хвилин Регулювання часу: від 10 хвилин до 1 години 30 хвилин, крок 5 хвилин Температура 96°C	Так	Закрита
Плов	Час за замовчуванням: 1 година Регулювання часу: від 30 хвилин до 2 годин 30 хвилин, крок 5 хвилин Температура 100 - 150°C авто	Так	Закрита
Крупи	Час за замовчуванням: 20 хвилин Регулювання часу: від 20 хвилин до 1 години, крок 5 хвилин Температура 100-135°C авто	Так	Закрита

Пельмені	Час за замовчуванням: 5 хвилин Регулювання часу: від 5 до 45 хвилин, крок 1 хвилина Температура 100-108°C	Так	До моменту закипання води закрита, потім відкрита
Розігрівання	Час за замовчуванням: 20 хвилин Регулювання часу: від 10 хвилин до 1 години, крок 10 хвилин Температура 115°C	Так	Закрита

«Відкладений старт»

Функція «Відкладений старт» дає можливість приготувати їжу в зазначений час. Однак, будь ласка, не відкладайте старт на довгий термін, якщо серед інгредієнтів страви є продукти, які швидко псуються.

- Функція «ВІДКЛАДЕНИЙ СТАРТ» доступна для всіх програм, крім програми «ЙОГУРТ».
- Для активації режиму виберіть програму приготування, використовуючи сенсор «МЕНЮ», потім торкніться сенсора «ВІДКЛАДЕНИЙ СТАРТ», при цьому на дисплеї з'явиться індикатор годин і напис «ТАЙМЕР 1»
- Торкніться сенсора «ГОДИНИ/ХВИЛИНИ» та за допомогою сенсорів «+ і -» налаштуйте час, коли повинно розпочатися приготування страви: налаштуйте години з кроком в 1 годину, потім знову торкніться сенсора «ГОДИНИ/ХВИЛИНИ» та налаштуйте хвилини приготування з кроком 1 хвилину. Зверніть увагу: час налаштовується в режимі реального часу.
- Торкніться сенсора «СТАРТ». Програма почне відлік попередньо заданого часу і ввімкне виконання вибраної програми таким чином, щоб страва була готова в зазначений час.
- Зверніть увагу: Останні налаштування функції «ВІДКЛАДЕНИЙ СТАРТ» зберігається у пам'яті приладу. Ви можете зберігати два таймера з будь-якими налаштуваннями функції «ВІДКЛАДЕНИЙ СТАРТ». Вибір таймера здійснюється торканням сенсора «ВІДКЛАДЕНИЙ СТАРТ», при цьому на дисплеї загориться напис «ТАЙМЕР 1» чи «ТАЙМЕР 2».

Примітка. В програмах «На пару», «Паста», «Смаження», «Смаження в олі» зворотній відлік часу вмикається після досягнення робочої температури, тому процес приготування може закінчитися децю раніше чи пізніше заданого для «Відкладеного старту» часу (в залежності від наповнення чаші).

Для автоматичних програм «Плов» і «Крупи» процес приготування може закінчитися раніше (див. опис відповідних режимів), при цьому до закінчення установленого часу мультиварка буде знаходитися в режимі ПІДГРІВ

Чищення та догляд за приладом

- Після закінчення приготування завжди очищайте мультиварку від залишків їжі та забруднень.
- Внутрішня кришка мультиварки має з'ємну конструкцію. Після кожного приготування з'ємну кришку рекомендується промивати у м'якому мильному розчині, використовуючи губку.

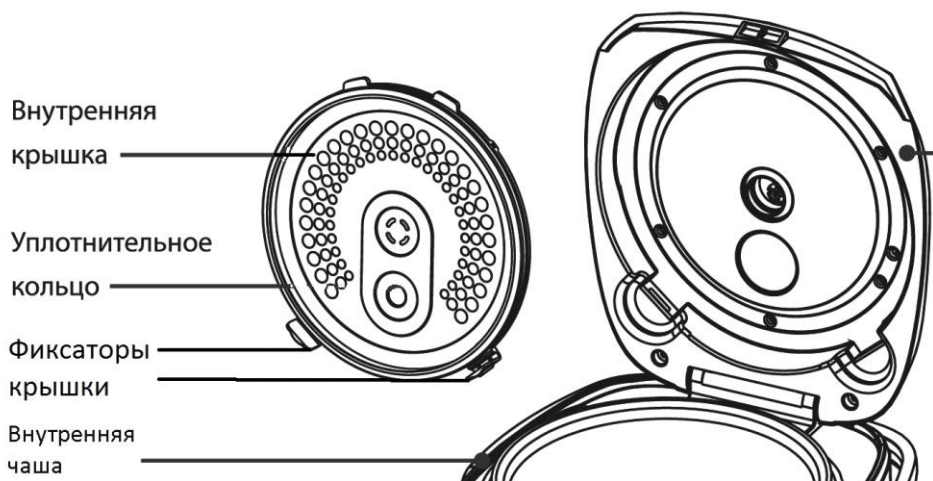

- Не користуйтеся щітками з металічним дротом і розчинником для очищення забруднених частин мультиварки.
- Якщо залишки страви прикипіли до внутрішньої чаш, замочіть її перед миттям. Після миття протріть внутрішню чашу.
- Не опускайте корпус у воду. Для чищення корпусу використовуйте вологу м'яку губку або тканину.
- Внутрішню чашу з керамічним покриттям і піддон-пароварку можна мити у посудомийній машині. При митті у посудомийній машині стежте, щоб складові частини машини не пошкодили внутрішню каструлю.
- Для того, щоб зняти клапан-паровіддільник з внутрішньої сторони кришки поверніть його проти годинникової стрілки, утримуючи за зовнішню частину від прокручування.

- Після кожного приготування необхідно знімати та випорожнювати конденсатоприймач, розташований на задній стінці приладу. Промийте, просушіть і встановіть його на місце.

Запобіжні заходи при використанні внутрішньої чаші мультиварки

- Для помішування використовуйте лише дерев'яну лопатку або спеціальну пластмасову ложку, що поставляється у комплекті з приладом.
- Не наливайте в чашу оцет, це може пошкодити покриття.
- Через деякий час чаша може змінити колір через те, що контактує з водою і миючими засобами. Це нормальне явище, і мультиварка може без застережень використовуватись далі.
- Для чищення НЕ використовуйте абразивні засоби.

Увага:

Після завершення терміну експлуатації електроприладу не викидайте його разом зі звичайними побутовими відходами, а передайте в офіційний пункт збору на утилізацію. Таким чином Ви допоможете зберегти довкілля.

Якщо у Вас виникли несправності.

Проблема	Причина	Спосіб усунення
Індикатор роботи не горить, нагрівальний елемент не працює	1. Проблема з електроживленням 2. Електрична плата або контакти пошкоджені	Перевірте, чи прилад під'єднаний до мережі Зверніться за допомогою до авторизованого сервісного центру
Індикатор світиться, нагрівальний елемент не працює	Електрична плата або контакти пошкоджені.	Зверніться за допомогою до авторизованого сервісного центру
Страва готується надто довго	1. Живлення від мережі відсутнє	Перевірте, чи прилад під'єднаний до мережі
	2. Нагрівальний елемент несправний	Зверніться за допомогою до авторизованого сервісного центру
	3. Внутрішня чаша мультиварки встановлена з перекосом	Перевірте внутрішню чашу, переконайтеся, що вона встановлена правильно
	4. Сторонній предмет між нагрівальною пластиною і каструлею	Видаліть сторонній предмет
На дисплеї відображаються коди помилок E1, E2, E3, E4	Проблеми з платою електроживлення	Зверніться за допомогою до авторизованого сервісного центру

Технічні характеристики

PMC 0531AD - Мультиварка побутова електрична торговельної марки Polaris
Напруга: 220 - 240 В
Частота: ~50 Гц
Потужність: 860 Вт
Загальний об'єм чаші: 5 л

Примітка: Внаслідок постійного процесу внесення змін і вдосконалень, між інструкцією і виробом можуть спостерігатися деякі розходження. Виробник сподівається, що користувач зверне на це увагу.

Інформація про сертифікацію

Прилад сертифікований на відповідність вимогам нормативних документів РФ.

Сертифікат відповідності № TC RU C-US.AL16.B.00334 серія RU № 0067355
Термін дії з 17.12.2013 по 16.12.2018

Видав: орган з сертифікації продукції Общества с ограниченной ответственностью «Гарант Плюс», 121170, г.Москва, Кутузовский пр-кт, д.36, стр.3.



Розрахунковий термін служби виробу:

3 роки

Гарантійний строк:

1 рік від дня

покупки

Гарантійний строк на внутрішню чашу (каструлю):

6 місяців від дня

покупки

Виробник:

TEXTON CORPORATION LLC - ТОВ «ТЕКСТОН КОРПОРЕЙШН»

1313 N. Market Street, Suite 5100, Wilmington, State of Delaware 19801, United States of America

1313 Н. Маркет Стрит, Помещение 5100, Уилмингтон, Штат Делавэр 19801, Соединенные Штаты Америки

ГАРАНТІЙНЕ ЗОБОВ'ЯЗАННЯ

Виріб: Мультиварка побутова електрична

Модель: PMC 0531AD

Ця гарантія надається виробником як додаток до прав споживача, встановлених чинним законодавством і жодним чином не обмежує їх.

Ця гарантія діє протягом 12 місяців з дати придбання виробу і забезпечує гарантійне обслуговування виробу при виявленні дефектів, пов'язаних із матеріалами та роботою. У цьому випадку споживач має право і на безкоштовний ремонт виробу. Ця гарантія дійсна при дотриманні наступних умов:

1. Гарантійне зобов'язання поширюється на всі моделі, що випускаються компанією «Textron Corporation LLC» у країнах, де надається гарантійне обслуговування (незалежно від місця покупки).
2. Виріб повинен бути придбаний винятково для особистих побутових потреб. Виріб повинен використовуватися в суворій відповідності до інструкції з експлуатації, з дотриманням правил та вимог безпеки.
3. Зобов'язки виробника за цією гарантією виконуються продавцями - вповноваженими дилерами виробника й офіційними центрами обслуговування (сервісу). Ця гарантія не поширюється на вироби, придбані в продавців, які не уповноважені виробником. Вони самостійно відповідають перед споживачем відповідно до законодавства.
4. Ця гарантія не поширюється на дефекти виробу, що виникли в результаті наступних дій:
 - хімічного, механічного або іншого впливу, потрапляння сторонніх предметів всередину виробу;
 - неправильної експлуатації, що полягає у використанні виробу не за його прямим призначенням, а також встановлення та експлуатації виробу з порушенням правил і вимог техніки безпеки;
 - зносу деталей оздоблення, ламп, батарей, захисних екранів, накопичувачів сміття, ременів, щіток та інших деталей з обмеженим терміном використання;
 - ремонту виробу, здійсненого особами або фірмами, що не є авторизованими сервісними центрами*.
5. Ця гарантія дійсна, якщо пред'явлена разом із оригіналом справжнього талона, оригіналом товарного чека, виданого продавцем, і виробу, в якому виявлено дефекти.
6. Ця гарантія дійсна тільки для виробів, що використовуються для особистих побутових потреб, і не поширюється на вироби, які використовуються для комерційних, промислових або професійних цілей.

З усіх питань гарантійного обслуговування виробів POLARIS звертайтеся до Вашого місцевого офіційного продавця POLARIS.

* Адреси авторизованих центрів обслуговування на сайті Компанії: www.polar.ru

Тұрмыстық электрлі мультитірігіш

POLARIS

Моделі PMC 0527D

Пайдалану жөніндегі нұсқаулық

POLARIS сауда белгісімен шығатын өнімді таңдағаныңыз үшін алғыс білдіреміз. Біздің бұйымдар сапа, функционалдық және дизайнға қойылатын жоғары талаптарға сәйкес жасалған. Біздің фирмадан жаңа бұйым алғаныңызға риза болатыныңызға сенімдіміз.

Құралды пайдаланбас бұрын осы нұсқаулықпен мұқият танысыңыз, онда Сіздің қауіпсіздігіңізге қатысты маңызды ақпарат бар, сондай-ақ, құралды дұрыс пайдалану мен күтуге қатысты кеңестер берілген.

Нұсқаулықты кепілдік талонымен, кассалық чекпен бірге, мүмкіндігінше, картон қорапта және орама материалымен бірге сақтаңыз.

Мазмұны

Қауіпсіздік бойынша жалпы нұсқаулар.....	107
Осы құралдың қауіпсіздігі бойынша арнайы нұсқаулар.....	108
Пайдалану саласы.....	109
Құралдың сипаттамасы.....	110
Жинақталуы.....	114
Құралды пайдалану.....	115
Функциялардың сипаттамасы.....	117
Тазарту және күтім.....	158
Егер қиындық туындаса.....	160
Техникалық сипаттамасы.....	161
Сертификаттау туралы ақпарат.....	161
Кепілдік міндеттеме.....	162

Қауіпсіздік жөніндегі жалпы нұсқаулар

- Құрал тек қана тұрмыста пайдалануға арналған.
- Құралды тек мақсаты бойынша ғана пайдалану керек.
- Аталмыш құрал, құралды қолдануға қатысты қауіпсіздіктері үшін жауап беретін тұлғаның нұсқаулығы жүргізілген немесе қадағалау жүзеге асырылған кездерді есепке алмағанда, білімі мен тәжірибесі жоқ немесе жүйке жүйесінде немесе психикалық, физикалық ауытқулары бар тұлғалардың (балаларды қоса алғанда) қолдануына арналмаған. Балалардың құралмен ойнауына жол бермеу үшін оларды қадағалап отырыңыз.
- Құралды пайдалануды бастамас бұрын пайдалану бойынша нұсқаулықты мұқият оқып шығыңыз.
- Әр кезде құралды қоспас бұрын оны қарап шығыңыз. Құралдың және желілік сымның ақауы болса, құралды розеткаға қосуға мүлдем болмайды.
- Құрал мен желілік сым ыстық ауаның тікелей күн көзіне және ылғалға ұшырамайтындай етіп, сақталуы керек.
- **Назар аударыңыз! Құралды ванна, ыдыс-аяқ жуатын шұңғылша немесе сумен толтырылған басқа ыдыстардың қасында пайдалануға болмайды.**
- Құралды суға немесе басқа сұйықтыққа салуға мүлдем болмайды. Ылғал қолмен құралды ұстауға болмайды. Құрал дымқылданса, оны бірден желіден ажыратыңыз.
- Құрал суға түсіп кеткен жағдайда, оны бірден желіден ажыратыңыз. Және бұл кезде қолды суға малуға болмайды. Құралды екінші мәрте пайдаланудың алдында оны білікті маман тексеріп шығуы керек.
- Құралды тек қана ауыспалы ток көзіне ғана қосыңыз (~). Қоспас бұрын, құралдың желіде қолданылатын кернеуге арналғанына көз жеткізіңіз.
- **Кез келген ақау бола тұра құралды іске қосу Сізді кепілдікті қызмет көрсету құқығынан айырады.**
- Құралды тек қана жерге тұйықталған желіге ғана қосыңыз. . Сіздің қауіпсіздігіңізді қамтамасыз ету үшін жерлендіру бекітілген электр техникалық нормаларға сәйкес келуі тиіс. Электрмен қоректендірудің стандартты емес көздерін немесе қосу құрылғыларын пайдалануға болмайды.
- Құралды бөлмежайдан тысқары жерде пайдаланбаңыз. Құралды сүйір бұрыштарға соғылуынан сақтаңыз. Пайдаланып болғаннан кейін, тазарту алдында немесе құрал сынып қалса оны әрдайым желіден ажыратыңыз.
- Құралды желілік сымнан ұстап тасымалдау және желілік сымнан ұстап желіден ажыратуға тиым салынады. Құралды желіден ажыратқанда штепсельді айыршадан ұстаңыз.
- Жинағына кірмейтін қосымша аксессуарларды пайдалану Сізді кепілдік қызмет көрсету құқығынан айырады.

- Құралды пайдаланып болғаннан кейін, электрмен қоректендіру сымын құралды айналдыра орауға болмайды, себебі, уақыт өте келе бұл сымның үзілуіне әкеп соғуы мүмкін. Қашанда сақтау үшін сымды жақсылап тарқатыңыз.
- Құралды өз бетіңізбен жөндеуге болмайды. Жөндеуді қызмет көрсету орталығының білікті мамандары ғана жүзеге асыруы керек.
- Құралды жөндеу үшін тек қана түпнұсқа, қосалқы бөлшектер пайдаланылады.

Осы құралдың қауіпсіздігі жөніндегі арнайы нұсқаулар

- Құралды пайдаланғанда айналасында бос орындардың жеткілікті екеніне көз жеткізіңіз. Жиһаз, перделер жіне тағы басқа осы сияқты өрт қауіптілігі бар нысандардан 15см қашықтықта болуы тиіс.
- Құралды пайдаланғанда оны құрғақ термоберік қабатқа орнатыңыз.
- Алғаш рет пайдаланар алдында жағымсыз иісті кетіру үшін мультипісіргіштің тостағына толық мөлшерде су құйып, бекітілген температуралық («Буда пісіру») режимінде 30 минут бойы қайнатыңыз.
- Бағдарламаның жұмыс барысында мультипісіргіштен тостағанды шығармаңыз, сондай-ақ, ішкі ыдыссыз әзірлеу бағдарламаны іске қосуға болмайды.
- Мультипісіргішті жылу шығаратын құралдардан (электр немесе газ асүй пештері) сияқты от көздерінен алыс жерлерге орнату қажет.
- Күйіп қалмас үшін жұмыс істеп тұрған құралды ұстамаңыз. Пайдаланып болғаннан кейін, мультипісіргішті суытыңыз, кері жағдайда терінің күйіп қалу қаупі бар.
- Құралды желіге қоспас бұрын, кернеуді тексеріңіз.
- Егер тағам әзірлемесеңіз, электр құралын желіге қосылған күйінде қалдырмаңыз.
- Құралды желіден ажыратар алдына қашанда құрал күту режимінде тұрғанына және ешбір бағдарлама іске қосылып тұрмағанына көз жеткізіңіз.
- Құрал электр желісіне қосылып тұрғанда ешқашан құралды көтерменіз/жылжытпаңыз.
- Құралдың ішкі тостағаны тағамдық азықтармен толтырылуы болса, құралды тасымалдауға болмайды.
- Мультипісіргіштің жұмысы барысында оның ішкі кастрөлін ұстамаңыз.
- Құралды тазарту үшін абразивті тазартқыштарды және агрессивті жуғыш құралдарды пайдаланбаңыз.
- Тағамды немесе суды мультипісіргіште ұзақ уақытқа қалдырмаңыз.
- Құрылғының ішкі кастрель мен сыртқы корпусының арасында бөгде заттар болмауы тиіс.

- Күрішті немесе гарнирді әзірлеу барысында кастрөлдегі су мен жарманың мөлшерінің арасалмағын қадағалаңыз.
- Өндіруші осы нұсқауда қарастырылмаған немесе дұрыс пайдаланбаған жағдайдың нәтижесінде туындаған залал үшін жауапты емес.

Пайдалану саласы

- Құрал тек қана тұрмыста қолдануға арналған.
- Құралды тек мақсаты бойынша ғана пайдалану керек.

Құралдың сипаттамасы



Клапан-пароотделитель - бу шығару клапаны, крышка- қақпақ, кнопка открывания крышки- құралдың қақпағын ашатын батырмасы, ручка-тұтқа, дисплей-дисплейі, панель-панелі, корпус-сыртқы қорабы.

Аксессуарлар



жайпақ қасық



өлшейтін тостақ

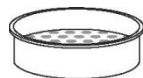

буда пісіруге арналған контейнер



ас қасық



йогуртке арналған стақан

Сенсорлық басқару панелі

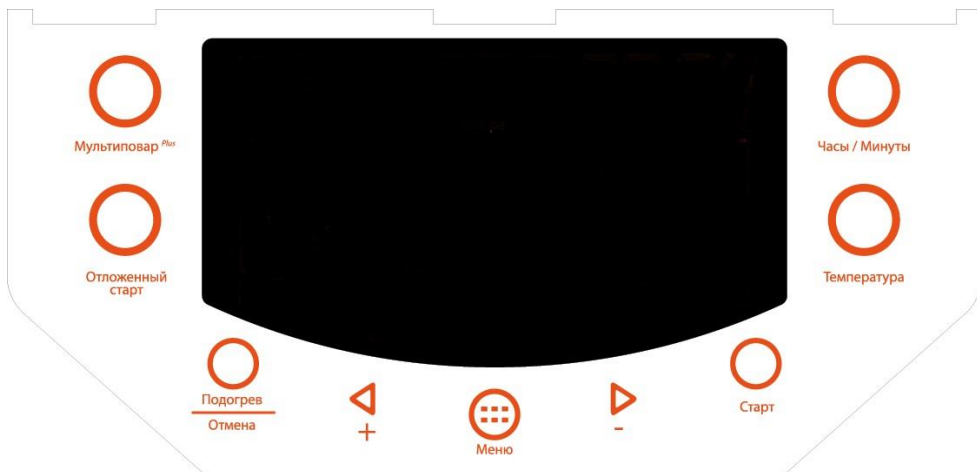

Мультиповар – мультипісіргіш, Отложенный старт – кейінге қалдырылған старт, Подогрев - жылыту, Отмена – болдырмау, Меню – мәзір, Старт – старт (бастау), температура – температура, часы – сағат, минуты – минуттар.

“СТАРТ”

Әзірлеу режимдерін активтеу сенсоры.

«МӘЗІР» сенсоры арқылы әзірлеу бағдарламаны таңдаңыз (төменде көрсетілген, қараңыз). **Бағдарламаны іске қосу үшін «СТАРТ» сенсорына ұзағырақ басып тұрыңыз.** Бағдарлама іске қосылған соң бір реттік дыбысты сигнал сылдырап шығады (егер бұл сигнал бұрыннан



өшірілмеген болса) сонымен дисплейде осы белгі пайда болады, сонымен қатар «СТАРТ» және «ЖЫЛЫТУ/БОЛДЫРМАУ» сенсорларының жарық индикаторлары жыпылықтамай, жай жанады.

Бағдарлама аяқталғысымен жылыту режиміне өтеді, сонымен жылыту режимін болдыртпау үшін бағдарлама іске қосылып тұрған кезде «СТАРТ» сенсорына ұзағырақ басып тұрып, бағдарламаның жылыту режиміне өтуін болдыртпай, алдын ала үзіп тастауға болады. Содан кейін «ЖЫЛЫТУ/БОЛДЫРМАУ» сенсорының жарық индикаторы сөнеді. Осы сенсорына қайтадан ұзағырақ басынқырап тұрсаңыз сары жарық индикаторы жанып, ағымдағы бағдарлама жылыту режиміне өткенін білдіртіп, уақытының кері санауы аяқталғаннан кейін сигнал беріп ескертеді.

“ЖЫЛЫТУ/
БОЛДЫРМАУ”

Бұл сенсоры арқылы кез-келген бағдарламада тағам әзірлеу процесін бақылауға болады, яғни, қажет кезде мультитісіргішты өшіруге де болады. **Активтелген бағдарламаны болдыртпау үшін бағдарламаның сенсорына ұзағырақ басып, екі секунд аралыңында ұстап тұрыңыз.** Содан кейін құрылғы күту режиміне өтеді.

Құрал күту режимінде тұрған кезде (бағдарламалар іске қосылмаған жағдайда), «ЖЫЛЫТУ/БОЛДЫРМАУ» сенсорына басып тұрсаңыз, жылыту режимі уақыттың тікелей есебімен қосылады. Бағдарламаларды шолып таңдаған кезде, «ЖЫЛЫТУ/БОЛДЫРМАУ» сенсорына басқан кезде, бекітілген орнатулар жойылады, сонымен құрал күту режиміне өтеді.

“МӨЗІР”

Бұл сенсор әзірлеудің 20- автобағдарламалардың кез келген біреу бағдарламаны және «Мультиаспаз» бағдарламаны таңдап алу үшін қажет. Бұл батырмаға қайталап әрбір рет басқан сайын мөзірдегі бағдарламалардың тізімі бойынша алға қарай келесі әзірлеу бағдарламаға ауыса аласыз, сонымен әр таңдалған бағдарламаның атауы жыпылықтап көрінеді.

“КЕЙІНГЕ
ҚАЛДЫРЫЛҒАН
СТАРТ”

«КЕЙІНГЕ ҚАЛДЫРЫЛҒАН СТАРТ» функциясы старт кейінге шегерілетін қажетті уақыттың аралығын орнату үшін арналған. Бұл функция барлық бағдарламалары үшін қолжетімді. «МӨЗІР» сенсоры арқылы әзірлеу бағдарламаны таңдаңыз, бағдарламаның параметрлерін орнатыңыз, содан кейін «КЕЙІНГЕ ҚАЛДЫРЫЛҒАН СТАРТ» сенсорына басыңыз, экранда «Таймер» жазбасы пайда болады. «САҒАТ/ МИНУТТАР» сенсорын қолданып, сағатты немесе минуттарды жеке таңдап орнатыңыз, бағдарлама қай уақытта іске қосылу қажет сол уақыт мәнін “+” және “-” сенсорлары арқылы орнатыңыз.

“ТЕМПЕРАТУРА”

Осы сенсоры арқылы «Қуыру» және «Майда қуыру» автобағдарламаларында, сонымен қатар, «Мультиаспаз Plus» режимінде әзірлеудің қажетті температурасын таңдап алуға болады. Егер таңдалған бағдарламада температураны өзгертуге мүмкіндік жоқ болса - онда сенсор бейактивті болып саналады. Күту режимінде “ТЕМПЕРАТУРА” сенсорына басып дыбыстық хабарландыру сигналын қосуға/өшіруге болады, сонымен дисплейде «Дыбыс» индикациясы сөнеді.

“САҒАТ/
МИНУТТАР”

Осы сенсорлары арқылы тағамды әзірлеуге қажетті уақытты орнатуға болады. Әзірлеу уақытты реттеу үшін арналған, әзірлеу бағдарламаны таңдаған соң “САҒАТ/МИНУТТАР” сенсорына басыңыз, сонымен сағатты немесе минуттарды жеке таңдап орнатыңыз. Содан кейін “+ және -” сенсорларын қолданып тағамды әзірлеу үшін қажетті уақытты орнатыңыз.

“+ және -”

Осы сенсорлары автоматты бағдарламаларда, сондай-ақ, «Қуыру» және «Мультиаспаз Plus» бағдарламаларда температура мен әзірлеу уақытын реттеуге мүмкіндік береді.

“МУЛЬТИАСПАЗ
PLUS”

«МУЛЬТИАСПАЗ PLUS» әмбебап бағдарламасы болып табылады, сонымен кез-келген тағамды әзірлеу үшін, өз қалауыңыздағы уақыт және температураны қолмен орнатуыңыз қажет. Тағамды әзірлеу үшін өз еркімен қажетті температура мен уақытты орнатыңыз, сондай-ақ бұл бағдарлама бір ізірлеу кезеңнің ішінде температуралық өңдеу үш кезеңдерін бағдарламалауға мүмкіндік береді. Бағдарламаны реттеу үшін «Мультиаспаз PLUS» сенсорына басыңыз.

Жинақталуы

Құрал	1 дана.
Керамикалық жабыны бар ішкі тостақ	1 дана.
Буда пісіруге арналған контейнер	1 дана.
Йогурт әзірлеуге арналған контейнерлер	6 дана.
Жайпақ қасық	1 дана.
Сорпаға арналған ас қасық	1 дана.
Қасық тұтқышы	1 дана.
Өлшейтін тостақ	1 дана.
Электрмен қоректендіру сымы	1 дана.
Конденсатты жинауға арналған алынбалы контейнер	1 дана.
Рецептер кітабы	
Пайдаланушының нұсқаулығы	
Қызмет көрсету орталықтарының тізімі	
Кепілдік талоны	

Пайдалануға дайындық

1. Орамасын ашып, құралды абайлап шығарыңыз, орайтын және жарнамалық барлық материалдарды алып тастаңыз.
2. Аксессуарлардың бәрін және пайдалану жөніндегі нұсқауды алып шығарыңыз.
3. Құралдың сыртқы қорабын дымқыл губкамен сүртіңіз.
4. Тостақты сабынды жылы сумен жуыңыз. Мұқият кептіріңіз.

Нақты уақытты орнату

1. «ТЕМПЕРАТУРА» сенсорына басып, екі секунд аралыңында ұстап тұрыңыз, дисплейдегі таймер жыпылықтай бастайды.
2. «+» и «-» сенсорлары арқылы нақты уақытты орнатыңыз.
3. После установки времени Уақытты орнатқаннан кейін, «СТАРТ» сенсорын ұзағырақ басып, екі секунд аралыңында ұстап тұрыңыз, сонымен таймердің жыпылықтау тоқтатылады, уақытша орнатылған орнатулар құралдың жадысында сақталады.

Құралды пайдалану

Құралды пайдалануды бастамас бұрын нұсқаулықпен танысып, сондағы нұсқауларды басшылыққа алыңыз.

1. Батырмаға басып, құралдың қақпағын ашыңыз.
2. Әзірлеуді бастамас бұрын құралдың ішкі және сыртқы бөліктерінің орамадан босағанына және лас еместігіне көз жеткізіңіз. Ішкі кастрөл мен қыздыратын қабат арасында бөгде заттардың жоқтығына көз жеткізіңіз.
3. Қажетті тағамдарды тостаққа салып, мультипісіргішке орнатыңыз («Қуыру» бағдарламаны пайдалану барысында біріншіден бос тостағанды орнатыңыз, содан кейін тостағанды жылытқан соң, сонымен уақыттың кері есебі басталғаннан кейін оған азық түліктерді салыңыз).
4. Тостақтың қыздыратын элементке дұрыс орнатылғанына көз жеткізіңіз. Тостақ қыздыратын қабатта қажетті орынға қондырылғанша, ішкі тостақты жан жаққа айналдырып бұрап, орнатыңыз.
5. Әзірлеу бағдарламасына қарай, құралдың қақпағы ашық немесе жабық күйде болады. Қақпақтың дұрыс орналасуы туралы кенестер әзірлеу бағдарламаларының әрбір сипаттамасында келтірілген.
6. Мультипісіргішті розеткаға қосыңыз. Жоғарыда аталған нұсқаулар орындалмағанда, құралды розеткаға қосуға болмайды.

Дыбыстық сигналын өшіру шарттары:

Құралды іске қосыңыз. Құралды қосқан кезде дисплейдің көмескі жарығы жаңады.

1) Дыбыстық хабарландыруды өшіру үшін «ТЕМПЕРАТУРА» сенсорына ұзағырақ басып, екі секунд аралыңында ұстап тұрыңыз.

2) Бағдарлама іске қосылып тұрған кезде және бағдарлама аяқталғаннан кейін оның сенсорларына басқан кезде, дыбыстық сигнал естілмейді.

3) Күту режимінде «ТЕМПЕРАТУРА» сенсорына ұзағырақ басқан кезде, дыбыстық сигнал іске қосылады.

7. Өзірлеудің қажетті режимін таңдап алыңыз, қажет болса температура мен уақытты реттеп қойыңыз.

8. «СТАРТ» сенсорына басыңыз және оны ұзағырақ ұстап тұрыңыз, сонымен «СТАРТ» жарық индикаторы жаңады және «ЖЫЛЫТУ/БОЛДЫРМАУ» сенсорының жарық индикаторы жанып, бір реттік дыбыстық сигнал шығарады, егер бұл сигнал режимі бұрыннан жойылмаған болса. Өзірлеу уақыты аяқталғаннан кейін құрал автоматты түрде температураны қолдау режиміне ауысады («Йогурт» бағдарламаны қоспағанда), егер бұл режим бұрыннан жойылмаған болса. Сонымен “ЖЫЛЫТУ/БОЛДЫРМАУ” сенсорының жарық индикаторы жыпылықтай бастайды және дисплейде уақытының тікелей есебі басталады.

Бағдарламалардың сипаттамасы

Мультипісіргіштің 0531AD моделінде 20 автоматты бағдарламалары және көп функционалды «Мультиаспаз Plus» бағдарламасы, сонымен қатар қолмен орнатылатын «Мультиаспаз» бағдарламасы бар.



Шкала готовности – әзірлеудің дайындығын көрсететін шкаласы, Индикация отложенного старта – кейінге қалдырылған старттың индикациясы, время приготовления – әзірлеу уақыты, этапы приготовления – әзірлеу кезеңдері, индикация работы прибора – құралдың жұмыс индикациясы, индикация включенного звукового сигнала – қосылған дыбыстық сигналдың индикациясы, индикация режима ПОДОГРЕВ – ЖЫЛЫТУ режимнің индикациясы, таймер – таймер, индикация температуры – температураның индикациясы, программы приготовления – әзірлеу бағдарламалары, готовность – дайындық, звук – дыбыс, температура – температура, мультиповар – мультиаспаз, хлеб-нан, на пару – бұға пісіру, холодец – сілікпе, выпечка – пісірмелер, варенье – балды қайнатпа, тушение – бұқтыру, пицца – пицца, овсянка – сұлы жарма, жарка в масле – майда қуыру, паста – паста, бобы – бұршақтар, жарка – қуыру, суп – сорпа, молочная каша – сүтті ботқа, запекание – қыздырып пісіру, йогурт – йогурт, плов – палау, крупы – жармалар, пельмени – тұшпара, разогрев – қыздыру.

* Белгіленген температураның мәні тек қана оны өзгертуге мүмкіндік беретін бағдарламаларда көрсетіледі.

«Мультиаспаз Plus» бағдарламасы

Бұл моделде «МУЛЬТИАСПАЗ PLUS» сенсоры арқылы басқарылатын «МУЛЬТИАСПАЗ PLUS» бағдарламасы жүзеге асады, пісірудің бір неше кезеңдерінде түрлі температураларда орнатуға (1-ден 3-ке дейін), сондай-ақ әр бір кезеңнің ұзақтығын белгілеуге мүмкіндік береді. Кезеңнің нөмірін көрсету үшін дисплейдегі жоғары сол жақта орналасқан индикация пайдаланылады.

- Құралды іске қосыңыз, дисплейдің көмескі жарығы жанады.
- Қажетті қоспалардың барлығын рецептураға сәйкес тостаққа салыңыз. «Құралды пайдалану» тарауын басшылыққа алыңыз.
- **«Мультиаспаз».** «МЭЗІР» сенсоры арқылы «Мультиаспаз» бағдарламаны таңдаңыз (күту режимінде сенсорға бір рет басыңыз) -сонымен «Мультиаспаз» жазбасы жыпылықтай бастайды.
 - Әзірлеу үшін қажетті температураны орнатыңыз. Осы таңдап алған әзірлеу кезеңінде тағамды пісіруге қажетті температурасын орнату үшін «ТЕМПЕРАТУРА» сенсорына басыңыз. Бұл «ТЕМПЕРАТУРА» сенсорына кезектеп басып, тағамды әзірлеуге қажетті температураның мәнін 5°C градусқа жоғарлатып орната аласыз, егер температураның диапазоны 30°C градустан бастап 90°C градусқа дейін болса, ал 90°C градустан бастап 110°C градусқа дейін болса 2°C градус қадамымен орнатылады немесе температураның диапазоны 110°C градустан бастап 160°C градусқа дейін болса 10°C градус қадамымен орнатылады. Сонымен «САҒАТ/МИНУТТАР» сенсорын қолдана отырып, осы әзірлеудің кезеңінде тағамды дайындау үшін “+ және -” сенсорларының көмегімен қажетті уақытты орнатыңыз.
 - Әзірлеу уақытын орнату үшін «САҒАТ» сенсорына басыңыз, осы сенсорына басқан сайын сағаттың мәнін 1 (бір) сағат қадамымен орната аласыз, содан кейін «САҒАТ/МИНУТТАР» сенсорына қайтадан басып минуттарды 5 минут қадамымен орнатыңыз. Уақытты орнату үшін максималды мүмкіндігі – 12 сағат.
 - Қажетті әзірлеу кезеңдердің санын бағдарламаланған соң “СТАРТ” сенсорына ұзағырақ басыңыз, бағдарламаның дыбыстық сигналы естіледі, егер бұл сигнал бұрыннан жойылмаған болса және бағдарлама кезектеп келесі бағдарламаланған кезеңдерді 1 (бірінші) кезеңінен бастап, “СТАРТ” сенсорына басқан кезде кезеңінің индикаторында көрсетілген кезеңіне дейін орындай бастайды. Орнатылған кезеңнің орындау уақыты, дисплейдегі «Мультиаспаз» жазбасы, сонымен қатар “СТАРТ” сенсорының индикаторы әрдайым жанып тұрады. “СТАРТ” сенсорына басқан соң әзірлеу кезеңінің орындау уақытының кері есебі бірден басталады. Сонымен қатар «ЖЫЛЫТУ/БОЛДЫРМАУ» сенсорының индикаторы жанады, бұл құрылғы бағдарлама

аяқталғысымен ЖЫЛЫТУ режиміне автоматты түрде ауысатындығын білдіреді. ЖЫЛЫТУ режимін болдыртпау үшін «СТАРТ» сенсорына басып, ұстап тұрыңыз, сонда «ЖЫЛЫТУ/ БОЛДЫРМАУ» сенсорларының индикаторы сөнеді. «СТАРТ» сенсорына қайта басу арқылы, Сіз ЖЫЛЫТУ режиміне автоматты ауысуды қайта іске қоса аласыз.

- Аталған бағдарламада соңғы орнатуларды жадында сақтау жүзеге асқан. «СТАРТ» сенсорына басқаннан кейін әрбір тандалған кезеңдегі температура мен уақыттың мәні құралдың тұрақты жадында сақталады және алдағы уақытта құралды іске қосқан кезде көрінеді.
- «Мультиаспаз Plus» бағдарламасында, тағамды әзірлеу процесін қадағалау мүмкіндігі бар, сондай-ақ, әзірлеу барысында кез-келген сәтте құралдың қақпағын ашып, тағамның дайындық дәрежесін бақылауыңызға болады, тағамның толығымен дайын болғанына көз жеткізіп, құралды сөндіруге болады.
Егер бағдарламаны бекітілген уақытынан бұрын өшіру қажет болса, «ЖЫЛЫТУ/БОЛДЫРМАУ» сенсорына басыңыз, сонымен құрылғы күту режиміне ауысады.
Мультипісіргіш жұмыс уақыты аяқталғысымен дыбыстық сигнал шығарады, егер бұл дыбыстық сигнал бұрыннан өшірілмеген болса. Құрылғы автоматты түрде ЖЫЛЫТУ режиміне өтеді, егер бұл режим бұрыннан сөндірілмеген болса. ЖЫЛЫТУ режимінде дисплейде уақытының тікелей есебі көрінеді, бұл тағам неше уақыт бойы жылытылып тұрғанын көрсетеді.
- «ЖЫЛЫТУ» режимін өшіру үшін және «ЖЫЛЫТУ/БОЛДЫРМАУ» сенсорына ұзағырақ басып, екі секунд аралығында ұстап тұрыңыз, құрылғы күту режиміне ауысады. Құралды өшіріңіз.

- **«Мультиаспаз Plus».** Бір аттас сенсорының көмегімен «Мультиаспаз Plus» бағдарламаны таңдаңыз. Сонымен «Мультиаспаз» жазбасы жыпылықтай бастайды, дисплейдегі жоғары сол жағында орналасқан «1» сан белгісі жанады, бұл бағдарламаның бірінші әзірлеу кезеңнің орнатулары қосылып тұрғанын білдіреді.

- Әзірлеу кезеңнің индикаторы, дисплейдегі «Мультиаспаз» жазбасы, сонымен қатар “СТАРТ” сенсорының жарық индикаторы жыпылықтай бастайды. Сонымен «САҒАТ/МИНУТТАР» сенсорын қолдана отырып, осы әзірлеудің кезеңінде тағамды дайындау үшін “+ және -” сенсорларының көмегімен қажетті уақытты орнатыңыз. Әзірлеу уақытын орнату үшін «САҒАТ» сенсорына басыңыз, осы сенсорына басқан сайын сағаттың мәнін 1 (бір) сағат қадамымен орната аласыз, содан кейін «САҒАТ/МИНУТТАР» сенсорына қайтадан басып минуттарды 5 минут қадамымен орнатыңыз. Уақытты орнату үшін максималды мүмкіндігі – 12 сағат.

- Әзірлеу үшін қажетті температураны орнату қажет. Осы таңдап алған әзірлеу кезеңінде тағамды пісіруге қажетті температурасын орнату үшін «ТЕМПЕРАТУРА» сенсорына басыңыз. Бұл «ТЕМПЕРАТУРА» сенсорына кезектеп басып, тағамды әзірлеуге қажетті температураның мәнін 5°C градусқа жоғарлатып орната аласыз, егер температураның диапазоны 30°C градустан бастап 90°C градусқа дейін болса, ал 90°C градустан бастап 110°C градусқа дейін болса 2°C градус қадамымен орнатылады немесе температураның диапазоны 110°C градустан бастап 160°C градусқа дейін болса 10°C градус қадамымен орнатылады.
- Келесі әзірлеу кезеңін бағдарламалау шарасына өту үшін «Мультиаспаз PLUS» сенсорына қайтадан басыңыз, сонымен дисплейдегі жоғары сол жағында орналасқан «2» сан белгісі жанады, бұл бағдарламаның екінші әзірлеу кезеңнің орнатуының қосылғандығын білдіретін сегменті.
- Әзірлеу температурасы мен уақытты бағдарламалауды жоғарыда көрсетілген алгоритімі бойынша жүргізіңіз.
- Үшінші әзірлеу кезеңін бағдарламалау үшін «Мультиаспаз PLUS» сенсорына қайтадан басыңыз, сонымен дисплейдегі жоғары сол жағында орналасқан «2» сан белгісі жанады, бұл бағдарламаның үшінші әзірлеу кезеңнің орнатуының қосылғандығын білдіретін сегменті.
- Әзірлеу температурасы мен уақытты бағдарламалауды жоғарыда көрсетілген алгоритімі бойынша жүргізіңіз. «МУЛЬТИАСПАЗ PLUS» бағдарламасында кезеңдердің жалпы саны 1-ден 3-ке дейін болуы мүмкін.
- Кезеңдердің қажетті санын бағдарламалағаннан кейін «СТАРТ» сенсорын 2 секунд аралығынды басып тұрыңыз, бағдарлама дыбыс сигналын шығарып, егер бұл дыбыстық сигнал бұрыннан өшірілмеген болса, құрал кезектеп бағдарламаланған кезеңдерді 1 (бірінші) кезеңінен бастап, «СТАРТ» сенсорына басқан кездегі кезеңнің индикаторында көрсетілген кезеңіне дейін, яғни сол сәтте пайда болған мәнге дейін бірінен соң бірін орындай бастайды.
- Орнатылған кезеңнің орындау уақыты, дисплейдегі «Мультиаспаз» жазбасы, сонымен қатар «СТАРТ» сенсорының индикаторы әрдайым жанып тұрады. «СТАРТ» сенсорына басқан соң әзірлеу кезеңнің орындау уақытының кері есебі бірден басталады. Сонымен қатар «ЖЫЛЫТУ/БОЛДЫРМАУ» сенсорының индикаторы жанады, бұл құрылғы бағдарламаның жұмысы аяқталғысымен ЖЫЛЫТУ режиміне автоматты түрде ауысатындығын білдіреді.
- Сондай-ақ «ЖЫЛЫТУ/ БОЛДЫРМАУ» сенсорларының индикаторлары жанады, ол бағдарлама жұмыс істеп болғаннан кейін құрал ЖЫЛЫТУ режиміне автоматты түрде ауысатындағын білдіреді. ЖЫЛЫТУ режиміне автоматты түрде өтуді сөндіру үшін «СТАРТ» сенсорын басып ұстап тұрыңыз, сонда «ЖЫЛЫТУ/ БОЛДЫРМАУ» сенсорларының индикаторы сөнеді. «СТАРТ» сенсорына қайта басу арқылы, Сіз ЖЫЛЫТУ режиміне автоматты ауысуды қайта іске қоса аласыз.

- Аталған бағдарламада соңғы орнатуларды жадында сақтау жүзеге асқан. «СТАРТ» сенсорына басқаннан кейін әрбір таңдалған кезеңдегі температура мен уақыттың мәндері құралдың тұрақты жадында сақталады және алдағы уақытта құралды іске қосқанда көрінеді.
- «Мультиаспаз Plus» бағдарламасында, тағамды әзірлеу процесін қадағалау мүмкіндігі бар, сондай-ақ, әзірлеу барысында кез-келген сәтте құралдың қақпағын ашып, тағамның дайындық дәрежесін бақылауыңызға болады, тағамның толығымен дайын болғанына көз жеткізіп, құралды сөндіруге болады.
Егер бағдарламаны бекітілген уақытынан бұрын өшіру қажет болса, «ЖЫЛЫТУ/БОЛДЫРМАУ» сенсорына басыңыз, сонымен құрылғы күту режиміне ауысады.
Мультипісіргіш жұмыс уақыты аяқталғысымен дыбыстық сигнал шығарады, егер бұл дыбыстық сигнал бұрыннан өшірілмеген болса. Құрылғы автоматты түрде ЖЫЛЫТУ режиміне өтеді, егер бұл режим бұрыннан сөндірілмеген болса. ЖЫЛЫТУ режимінде дисплейде уақытының тікелей есебі көрінеді, бұл тағам неше уақыт бойы жылытылып тұрғанын көрсетеді.
- «ЖЫЛЫТУ» режимін өшіру үшін және «ЖЫЛЫТУ/БОЛДЫРМАУ» сенсорына ұзағырақ басып, екі секунд аралығында ұстап тұрыңыз, құрылғы күту режиміне ауысады. Құралды өшіріңіз.

Ескерту:

- 1) *Қақпақтың әзірленетін тағамның түрлеріне сәйкестікте орналасуын қадағалауды өтінеміз. Сонымен, мысалы, макарон өнімдерін әзірлеу кезінде мультипісіргіштің қақпағын ашық қалдыруға кеңес беріледі, өйткені, әзірлеу барысында көп көпіршік түзіледі.*
- 2) *Егер «Мультиаспаз» қуыру режимінде пайдаланатын болса, ингредиенттерді құралды қыздырып алғаннан кейін салыңыз. Құралдың қақпағы ашық күйінде болуы тиіс.*
- 3) *Көпсатылы мультипісірудің максималды уақыты – 16 сағат. Бұл шектеу аталған мәннен асатын әзірлеудің жалпы уақытын орнату барысында іске асады.*
- 4) *«Мультиаспаз» және «Мультиаспаз Plus» бағдарламаларда тағамды әзірлеу үшін 150°C градустан 160°C градусқа дейін температуралық мән орнатылса, әзірлеу кезеңнің максималды орындалу уақыты 3 сағатты құрайды, бұл уақыттық шектеу құрылғының ішкі тостағанның керамикалық жабынының қызмет мерзімін ұзартуға мүмкіндік береді.*

«Сілікпе» бағдарламасы

Бұл бағдарлама сілікпе тағамды әзірлеу үшін арналған.

- Құралды іске қосыңыз, дисплейдің көмескі жарығы жанады.
- Қажетті қоспалардың барлығын рецептураға сәйкес тостаққа салыңыз. Егер рецепт бойынша суды құю жөнінде ешбір нұсқа жазып көрсетілмеген болса, қажетті мөлшерде су құйыңыз. «Құралды пайдалану» тарауын басшылыққа алыңыз.
- Тостағанның ішінде әлбетте су болуы қажет.
- *Бұл режимде әзірлеу кезінде қақпақты жабық күйінде қалдыруға кеңес беріледі. Қақпақ дұрыс жабылмағанда нәтижесі талабыңыздан шықпауы мүмкін.*

«МӘЗІР» батырмаға кезектеп басыңыз, «СІЛІКПЕ» бағдарламаны таңдап алыңыз, сонымен, дисплейде бағдарламаның «СІЛІКПЕ» атауы жыпылықтай бастайды.

Жыпылықтап тұрған таймерде уақыттың мәні көрсетіледі, осы режимге бекітілген уақыт режимі бойынша тағамды әзірлеу уақыты – 2сағат. Сонымен әзірлеудің уақыт диапазоны, тағам әзірлеудің рецептіне қарай 30 минуттан бастап 8 сағаттың аралығында өзгеруі мүмкін.

- Сонымен «САҒАТ/МИНУТТАР» сенсорын қолдана отырып, тағамның рецептурасына сәйкесінше әзірлеу уақытын өзгертуге қажет, ол үшін “+ және -” сенсорларының көмегімен қажетті уақытты орнатыңыз, осы сенсорына басқан сайын сағаттың мәнін 1 сағаттық қадамымен орната аласыз, содан кейін «САҒАТ/МИНУТТАР» сенсорына қайтадан басып, минуттарды 10 минут қадамымен орнатыңыз.
- Әзірлеу уақытты орнату барысында дисплейдегі таймер жыпылықтай бастайды.
- Бағдарламаны іске қосу үшін « СТАРТ» сенсорына ұзағырақ басып



тұрыңыз, дисплейде мына  белгісінің индикациясы пайда болады, мультипісіргіш бекітілген бағдарламасы бойынша тағамды әзірлеуді бастайды. Сонымен қатар «ЖЫЛЫТУ»/ «БОЛДЫРМАУ» сенсорының индикаторы жанады, бұл бағдарлама аяқталған кезде құрал автоматты түрде «ЖЫЛЫТУ» режиміне ауысқанын білдіреді. Сонымен бағдарлама аяқталып, «ЖЫЛЫТУ» режиміне ауысады, осы автожылыту режимін, яғни бағдарламаның жылыту режиміне автоөтуін болдырдытпау үшін «СТАРТ» сенсорын ұзағырақ басып, ұстап тұрыңыз, сонымен «ЖЫЛЫТУ / БОЛДЫРМАУ» сенсорының индикаторы сөнеді. «СТАРТ» сенсорына қайта басу арқылы,Сіз ЖЫЛЫТУ режиміне автоматты ауысуды қайта іске қоса аласыз.

- Дисплейде әзірлеу уақытының кері есебі көрінеді.

Егер бағдарламаны бекітілген уақытынан бұрын өшіру қажет болса, «ЖЫЛЫТУ/БОЛДЫРМАУ» сенсорына басыңыз, сонымен құрылғы күту режиміне ауысады.

Мультипісіргіш жұмыс уақыты аяқталғысымен дыбыстық сигнал шығарады, егер бұл дыбыстық сигнал бұрыннан өшірілмеген болса. Құрылғы автоматты түрде ЖЫЛЫТУ режиміне өтеді, егер бұл режим бұрыннан сөндірілмеген болса. ЖЫЛЫТУ режимінде дисплейде уақытының тікелей есебі көрінеді, бұл тағам неше уақыт бойы жылытылып тұрғанын көрсетеді.

«ЖЫЛЫТУ» режимін өшіру үшін және «ЖЫЛЫТУ/БОЛДЫРМАУ» сенсорына ұзағырақ басып, екі секунд аралығында ұстап тұрыңыз, құрылғы күту режиміне ауысады. Құралды өшіріңіз.

«Бұқтыру» бағдарламасы

Бұл бағдарламасы рагу, ет және көкіністен жасалатын тағамдарды әзірлеуге арналған. Қолдайтын температура тағамның пайдалы қасиеттерін сақтауға мүмкіндік береді.

- Құралды іске қосыңыз, дисплейдің көмескі жарығы жанады.
- Қажетті қоспалардың барлығын рецептураға сәйкес тостаққа салыңыз. Егер рецепт бойынша суды құю жөнінде ешбір нұсқа жазып көрсетілмеген болса, қажетті мөлшерде су құйыңыз. «Құралды пайдалану» тарауын басшылыққа алыңыз.
- Тостағанның ішінде әлбетте су болуы қажет.
- *Бұл бағдарлама бойынша әзірлеу кезінде қақпақты жабық күйінде қалдыруға кеңес беріледі. Қақпақ дұрыс жабылмағанда нәтижесі талабыңыздан шықпауы мүмкін.*

«МӘЗІР» батырмаға кезектеп басыңыз, «БҰҚТЫРУ» бағдарламаны таңдап алыңыз, сонымен, дисплейде бағдарламаның «БҰҚТЫРУ» атауы жыпылықтай бастайды.

Жыпылықтап тұрған таймерде уақыттың мәні көрсетіледі, осы режимге бекітілген уақыт режимі бойынша тағамды әзірлеу уақыты – 2 сағат. Сонымен әзірлеудің уақыт диапазоны, тағам әзірлеудің рецептіне қарай 30 минуттан бастап 8 сағаттың аралығында өзгеруі мүмкін.

- Сонымен «САҒАТ/МИНУТТАР» сенсорын қолдана отырып, тағамның рецептурасына сәйкесінше әзірлеу уақытын өзгертуге қажет, ол үшін “+ және -” сенсорларының көмегімен қажетті уақытты орнатыңыз, осы сенсорына басқан сайын сағаттың мәнін 1 сағаттық қадамымен орната аласыз, содан кейін «САҒАТ/МИНУТТАР» сенсорына қайтадан басып, минуттарды 30 минут қадамымен орнатыңыз.

Әзірлеу уақытты орнату барысында дисплейдегі таймер жыпылықтай бастайды.

- Бағдарламаны іске қосу үшін «СТАРТ» сенсорына ұзағырақ басып



тұрыңыз, дисплейде мына белгісінің индикациясы пайда болады, мультипісіргіш бекітілген бағдарламасы бойынша тағамды әзірлеуді бастайды.

Сонымен қатар «ЖЫЛЫТУ»/ «БОЛДЫРМАУ» сенсорының индикаторы жанады, бұл бағдарлама аяқталған кезде құрал автоматты түрде «ЖЫЛЫТУ» режиміне ауысқанын білдіреді. Сонымен бағдарлама аяқталып, «ЖЫЛЫТУ» режиміне ауысады, осы автожылыту режимін, яғни бағдарламаның жылыту режиміне автоөтуін болдырдытпау үшін «СТАРТ» сенсорын ұзағырақ басып, ұстап тұрыңыз, сонымен «ЖЫЛЫТУ / БОЛДЫРМАУ» сенсорының индикаторы сөнеді. «СТАРТ» сенсорына қайта басу арқылы, Сіз ЖЫЛЫТУ режиміне автоматты ауысуды қайта іске қоса аласыз.

- Дисплейде әзірлеу уақытының кері есебі көрінеді.

Егер бағдарламаны бекітілген уақытынан бұрын өшіру қажет болса, «ЖЫЛЫТУ/БОЛДЫРМАУ» сенсорына басыңыз, сонымен құрылғы күту режиміне ауысады.

Мультипісіргіш жұмыс уақыты аяқталғысымен дыбыстық сигнал шығарады, егер бұл дыбыстық сигнал бұрыннан өшірілмеген болса. Құрылғы автоматты түрде ЖЫЛЫТУ режиміне өтеді, егер бұл режим бұрыннан сөндірілмеген болса. ЖЫЛЫТУ режимінде дисплейде уақытының тікелей есебі көрінеді, бұл тағам неше уақыт бойы жылытылып тұрғанын көрсетеді.

«ЖЫЛЫТУ» режимін өшіру үшін және «ЖЫЛЫТУ/БОЛДЫРМАУ» сенсорына ұзағырақ басып, екі секунд аралығында ұстап тұрыңыз, құрылғы күту режиміне ауысады. Құралды өшіріңіз.

«Майда қуыру» бағдарламасы

“Майда қуыру” бағдарламасы азықтар мен өнімдерді көп көлемде май құйып, шыжып тұрған майға батырып қуыруға арналған (фритюр ретінде).

- Құралды іске қосыңыз, дисплейдің көмескі жарығы жанады.
- Қажетті қоспалардың барлығын рецептураға сәйкес тостаққа салыңыз. «Құралды пайдалану» тарауын басшылыққа алыңыз. *Бұл бағдарлама бойынша әзірлеу кезінде қақпақты ашық күйінде қалдыруға кеңес беріледі. Қақпақ дұрыс жабылмағанда нәтижесі талабыңыздан шықпауы мүмкін.* «МӨЗІР» батырмаға кезектеп басыңыз, «МАЙДА ҚУЫРУ» бағдарламаны таңдап алыңыз, сонымен, дисплейде бағдарламаның «МАЙДА ҚУЫРУ» атауы жыпылықтай бастайды. Жыпылықтап тұрған таймерде уақыттың мәні көрсетіледі, осы режимге бекітілген уақыт режимі бойынша тағамды әзірлеу уақыты – 5 минут. Сонымен әзірлеудің уақыт диапазоны, тағам әзірлеудің рецептіне қарай 3 минуттан бастап 15 минуттық аралығында өзгеруі мүмкін.
- Сонымен «САҒАТ/МИНУТТАР» сенсорын қолдана отырып, тағамның рецептурасына сәйкесінше әзірлеу уақытын өзгертуге қажет, ол үшін “+ және -” сенсорларының көмегімен қажетті уақытты орнатыңыз, осы сенсорына басқан сайын уақыттың мәнін 1 минут қадамымен орнатыңыз. Әзірлеу уақытты орнату барысында дисплейдегі таймер жыпылықтай бастайды.
- Бұл бағдарламада әзірлеу температурасын таңдап, орнатуға мүмкіндік бар. Температураның мәні бекітілген температураның режимі бойынша - 150°C. Әзірлеу температурасын өзгерту үшін «ТЕМПЕРАТУРА» сенсорына басыңыз, сонымен экранда температураның индикаторы жыпылықтай бастайды. «+» және «-» сенсорларына кезектеп басып, тағамның рецептурасына сәйкес, тағамды әзірлеуге қажетті температураның мәнін орнатыңыз. Температураның диапазоны 150°C градустан бастап 170°C градусқа дейін, 10°C градус қадамымен орнатылады.
- Бағдарламаны іске қосу үшін « СТАРТ» сенсорына ұзағырақ басып



тұрыңыз, дисплейде мына  белгісінің индикациясы пайда болады, мультипісіргіш бекітілген бағдарламасы бойынша тағамды әзірлеуді бастайды.

Сонымен қатар «ЖЫЛЫТУ/БОЛДЫРМАУ» сенсорының индикаторы жанады, бұл бағдарлама аяқталған кезде құрал автоматты түрде «ЖЫЛЫТУ» режиміне ауысқанын білдіреді. Сонымен бағдарлама аяқталып, «ЖЫЛЫТУ» режиміне ауысады, осы автожылыту режимін, яғни бағдарламаның жылыту режиміне автоөтуін болдырдытпау үшін

«СТАРТ» сенсорын ұзағырақ басып, ұстап тұрыңыз, сонымен «ЖЫЛЫТУ / БОЛДЫРМАУ» сенсорының индикаторы сөнеді. «СТАРТ» сенсорына қайта басу арқылы, Сіз ЖЫЛЫТУ режиміне автоматты ауысуды қайта іске қоса аласыз.

- Жылыту аяқталған соң дыбыстық сигнал естіледі, егер бұл дыбыстық сигнал бұрыннан өшірілмеген болса, дисплейде әзірлеу уақытының кері есебі көрінеді. Қажетті қоспалардың барлығын тостаққа салыңыз. Егер бағдарламаны бекітілген уақытынан бұрын өшіру қажет болса, «ЖЫЛЫТУ/БОЛДЫРМАУ» сенсорына басыңыз, сонымен құрылғы күту режиміне ауысады. Мультипісіргіш жұмыс уақыты аяқталғысымен дыбыстық сигнал шығарады, егер бұл дыбыстық сигнал бұрыннан өшірілмеген болса. Құрылғы автоматты түрде ЖЫЛЫТУ режиміне өтеді, егер бұл режим бұрыннан сөндірілмеген болса. ЖЫЛЫТУ режимінде дисплейде уақытының тікелей есебі көрінеді, бұл тағам неше уақыт бойы жылытылып тұрғанын көрсетеді. «ЖЫЛЫТУ» режимін өшіру үшін және «ЖЫЛЫТУ/БОЛДЫРМАУ» сенсорына ұзағырақ басып, екі секунд аралығында ұстап тұрыңыз, құрылғы күту режиміне ауысады. Құралды өшіріңіз.

«Қуыру» бағдарламасы

«Қуыру» бағдарламасы тағамды аздап қызартып қуыруға арналған. Рецептүра мен тағам түрлеріне қарай қажетті уақыттық және температуралық режимдерді таңдап алуға болады.

- Құралды іске қосыңыз, дисплейдің көмескі жарығы жанады. Қажетті мөлшерде рецептүраға сәйкес, тостаққа май құйыңыз. «Құралды пайдалану» тарауын басшылыққа алыңыз. *Бұл бағдарлама бойынша әзірлеу кезінде қақпақты ашық күйінде қалдыруға кеңес беріледі. Қақпақ дұрыс жабылмағанда нәтижесі талабыңыздан шықпауы мүмкін.* «МӨЗІР» батырмаға кезектеп басыңыз, «ҚУЫРУ» бағдарламаны таңдап алыңыз, сонымен, дисплейде бағдарламаның «ҚУЫРУ» атауы жыпылықтай бастайды. Жыпылықтап тұрған таймерде уақыттың мәні көрсетіледі, осы режимге бекітілген уақыт режимі бойынша тағамды әзірлеу уақыты – 15 минут. Сонымен әзірлеудің уақыт диапазоны, тағам әзірлеудің рецептүне қарай 5 минуттан бастап 1 сағаттың аралығында өзгеруі мүмкін.
- Сонымен «САҒАТ/МИНУТТАР» сенсорын қолдана отырып, тағамның рецептүрасына сәйкесінше әзірлеу уақытын өзгертуге қажет, ол үшін “+ және -” сенсорларының көмегімен қажетті уақытты орнатыңыз, осы сенсорына басқан сайын сағаттың мәнін 1 сағаттық қадамымен орната

аласыз, содан кейін «САҒАТ/МИНУТТАР» сенсорына қайтадан басып, минуттарды 1 минут қадамымен орнатыңыз.

Әзірлеу уақытты орнату барысында дисплейдегі таймер жыпылықтай бастайды.

- Бұл бағдарламада әзірлеу температурасын таңдап, орнатуға мүмкіндік бар. Температураның мәні бекітілген температураның режимі бойынша - 100°C. Әзірлеу температурасын өзгерту үшін «ТЕМПЕРАТУРА» сенсорына басыңыз, сонымен экранда температураның индикаторы жыпылықтай бастайды. «+» және «-» сенсорларына кезектеп басып, тағамның рецептурасына сәйкес, тағамды әзірлеуге қажетті температураның мәнін орнатыңыз. Температураның диапазоны 100°C градустан бастап 160°C градусқа дейін, 10°C градус қадамымен орнатылады.
- Бағдарламаны іске қосу үшін «СТАРТ» сенсорына ұзағырақ басып



тұрыңыз, дисплейде мына  белгісінің индикациясы пайда болады, мультипісіргіш бекітілген бағдарламасы бойынша тағамды әзірлеуді бастайды.

- Сонымен қатар «ЖЫЛЫТУ/БОЛДЫРМАУ» сенсорының индикаторы жанады, бұл бағдарлама аяқталған кезде құрал автоматты түрде «ЖЫЛЫТУ» режиміне ауысқанын білдіреді. Сонымен бағдарлама аяқталып, «ЖЫЛЫТУ» режиміне ауысады, осы автожылыту режимін, яғни бағдарламаның жылыту режиміне автоөтуін болдырдытпау үшін «СТАРТ» сенсорын ұзағырақ басып, ұстап тұрыңыз, сонымен «ЖЫЛЫТУ / БОЛДЫРМАУ» сенсорының индикаторы сөнеді. «СТАРТ» сенсорына қайта басу арқылы, Сіз ЖЫЛЫТУ режиміне автоматты ауысуды қайта іске қоса аласыз.
- Жылыту аяқталған соң дыбыстық сигнал естіледі, егер бұл дыбыстық сигнал бұрыннан өшірілмеген болса, дисплейде әзірлеу уақытының кері есебі көрінеді. Қажетті қоспалардың барлығын тостаққа салыңыз.

Тағамды әзірлеу процесін қадағалау қажет, сонымен әзірлеу барысында тостақтың ішіндегі тағамды, ол дайын болғанша араластырып не аударыстырып тұрыңыз.

Егер бағдарламаны бекітілген уақытынан бұрын өшіру қажет болса, «ЖЫЛЫТУ/БОЛДЫРМАУ» сенсорына басыңыз, сонымен құрылғы күту режиміне ауысады.

Мультипісіргіш жұмыс уақыты аяқталғысымен дыбыстық сигнал шығарады, егер бұл дыбыстық сигнал бұрыннан өшірілмеген болса. Құрылғы автоматты түрде ЖЫЛЫТУ режиміне өтеді, егер бұл режим бұрыннан сөндірілмеген болса. ЖЫЛЫТУ режимінде дисплейде уақытының тікелей есебі көрінеді, бұл тағам неше уақыт бойы жылытылып тұрғанын көрсетеді.

«ЖЫЛЫТУ» режимін өшіру үшін және «ЖЫЛЫТУ/БОЛДЫРМАУ» сенсорына ұзағырақ басып, екі секунд аралығында ұстап тұрыңыз, құрылғы күту режиміне ауысады. Құралды өшіріңіз.

«Қыздырып пісіру» бағдарламасы

«Қыздырып пісіру» бағдарламасы көкөністерді, етті, балықты қыздырып пісіруге, күрделі көп компонентті запеканкалар мен басқа да тағамдарды әзірлеуге арналған.

- Құралды іске қосыңыз, дисплейдің көмескі жарығы жанады.
- Қажетті қоспалардың барлығын рецептураға сәйкес тостаққа салыңыз. «Құралды пайдалану» тарауын басшылыққа алыңыз.

Бұл бағдарлама бойынша әзірлеу кезінде қақпақты жабық күйінде қалдыруға кеңес беріледі. Қақпақ дұрыс жабылмағанда нәтижесі талабыңыздан шықпауы мүмкін.

«МӘЗІР» батырмаға кезектеп басыңыз, «ҚЫЗДЫРЫП ПІСІРУ» бағдарламаны таңдап алыңыз, сонымен, дисплейде бағдарламаның «ҚЫЗДЫРЫП ПІСІРУ» атауы жыпылықтай бастайды.

Жыпылықтап тұрған таймерде уақыттың мәні көрсетіледі, осы бағдарламаға бекітілген уақыт режимі бойынша тағамды әзірлеу уақыты – 30 минут. Сонымен әзірлеудің уақыт диапазоны, тағам әзірлеудің рецептіне қарай 10 минуттан бастап 2 сағат 30 минуттың аралығында өзгеруі мүмкін.

- Сонымен «САҒАТ/МИНУТТАР» сенсорын қолдана отырып, тағамның рецептурасына сәйкесінше әзірлеу уақытын өзгертуге қажет, ол үшін “+ және -” сенсорларының көмегімен қажетті уақытты орнатыңыз, осы сенсорына басқан сайын сағаттың мәнін 1 сағаттық қадамымен орната аласыз, содан кейін «САҒАТ/МИНУТТАР» сенсорына қайтадан басып, минуттарды 5 минут қадамымен орнатыңыз.
- Әзірлеу уақытты орнату барысында дисплейдегі таймер жыпылықтай бастайды.
- Бағдарламаны іске қосу үшін «СТАРТ» сенсорына ұзағырақ басып



тұрыңыз, дисплейде мына  белгісінің индикациясы пайда болады, мультипісіргіш бекітілген бағдарламасы бойынша тағамды әзірлеуді бастайды.

- Сонымен қатар «ЖЫЛЫТУ/БОЛДЫРМАУ» сенсорының индикаторы жанады, бұл бағдарлама аяқталған кезде құрал автоматты түрде «ЖЫЛЫТУ» режиміне ауысқанын білдіреді. Сонымен бағдарлама аяқталып, «ЖЫЛЫТУ» режиміне ауысады, осы автожылыту режимін, яғни бағдарламаның жылыту режиміне автоөтуін болдырдытпау үшін «СТАРТ» сенсорын ұзағырақ басып, ұстап тұрыңыз, сонымен «ЖЫЛЫТУ / БОЛДЫРМАУ» сенсорының индикаторы сөнеді. «СТАРТ» сенсорына қайта басу арқылы, Сіз ЖЫЛЫТУ режиміне автоматты ауысуды қайта іске қоса аласыз.
- Дисплейде әзірлеу уақытының кері есебі көрінеді.

Егер бағдарламаны бекітілген уақытынан бұрын өшіру қажет болса, «ЖЫЛЫТУ/БОЛДЫРМАУ» сенсорына басыңыз, сонымен құрылғы күту режиміне ауысады.

Мультипісіргіш жұмыс уақыты аяқталғысымен дыбыстық сигнал шығарады, егер бұл дыбыстық сигнал бұрыннан өшірілмеген болса. Құрылғы автоматты түрде ЖЫЛЫТУ режиміне өтеді, егер бұл режим бұрыннан сөндірілмеген болса. ЖЫЛЫТУ режимінде дисплейде уақытының тікелей есебі көрінеді, бұл тағам неше уақыт бойы жылытылып тұрғанын көрсетеді.

«ЖЫЛЫТУ» режимін өшіру үшін және «ЖЫЛЫТУ/БОЛДЫРМАУ» сенсорына ұзағырақ басып, екі секунд аралығында ұстап тұрыңыз, құрылғы күту режиміне ауысады. Құралды өшіріңіз.

«Нан»

Бұл бағдарламасы алдын ала илеп қойылған қамырдан жасалатын нан тағамдарды қыздырып пісіруге арналған.

- Құралды іске қосыңыз, дисплейдің көмескі жарығы жанады.
- Қажетті қоспалардың барлығын рецептураға сәйкес тостаққа салыңыз. «Құралды пайдалану» тарауын басшылыққа алыңыз.
Бұл бағдарлама бойынша әзірлеу кезінде қақпақты жабық күйінде қалдыруға кеңес беріледі. Қақпақ дұрыс жабылмағанда нәтижесі талабыңыздан шықпауы мүмкін.
- «МӘЗІР» батырмаға кезектеп басыңыз, «НАН» бағдарламаны таңдап алыңыз, сонымен, дисплейде бағдарламаның «НАН» атауы жыпылықтай бастайды.
- Бұл бағдарламада әзірлеу процесінің екі кезеңі бар. Бірінші кезеңі – қамырды ашыту, бұл төменгі әзірлеу температурада жүргізіледі, екінші кезеңі – қыздырып пісіру, жоғары әзірлеу температурада жүргізіледі. «НАН» бағдарламаны таңдаған кезде дисплейде уақыт индекаторының жоғары сол жағында орналасқан «1» сан белгісі жанады, бұл бағдарламаның бірінші әзірлеу кезеңнің уақыт орнатулары қосылып тұрғанын білдіреді.
- Жыпылықтап тұрған таймерде уақыттың мәні көрсетіледі, осы кезеңіне бекітілген уақыт режимі бойынша тағамды әзірлеу уақыты – 2 сағат. Сонымен әзірлеудің уақыт диапазоны, тағам әзірлеудің рецептіне қарай 1 сағаттан бастап 2 сағаттың аралығында өзгеруі мүмкін.
- Сонымен «САҒАТ/МИНУТТАР» сенсорын қолдана отырып, тағамның рецептурасына сәйкесінше осы кезеңінде орындалатын әзірлеу уақытын өзгертуге болады, ол үшін «САҒАТ» және «МИНУТТАР» сенсорларын қолдана отырып, тағамның рецептурасына сәйкесінше әзірлеу уақытын өзгертуге қажет: «САҒАТ» сенсорына кезектеп басып, сағат мәнін орнатыңыз, сағатты 1 сағаттық қадамымен, ал минуттарды

- орнату үшін «МИНУТТАР» сенсорына кезектеп басып - 5 минуттық қадамымен орнатыңыз.
- Әзірлеу уақытты орнату барысында дисплейдегі таймер жыпылықтай бастайды.
 - Екінші кезеңнің уақыт орнатуларын енгізу үшін «ТЕМПЕРАТУРА» сенсорына басыңыз. Сонымен уақыт индикаторындағы оң жақ шеткі санында екі горизонталды орналасқан сегменттері жанады, бұл бағдарламаның екінші әзірлеу кезеңін уақыт орнатуын қосылғандығын білдіретін сегмент. Жыпылықтап тұрған таймерде уақыттың мәні көрсетіледі, осы режимге бекітілген уақыт режимі бойынша тағамды әзірлеу уақыты – 1 сағат 30 минут. Әзірлеудің уақыт диапазоны тағам әзірлеудің рецептіне қарай 30 минуттан бастап 2 сағат 30 минуттың аралығында өзгеруі мүмкін.
 - «САҒАТ/МИНУТТАР» сенсорларын қолдана отырып, тағамның рецептурасына сәйкесінше кезеңінде орындалатын әзірлеу уақытын өзгертуге болады, ол үшін «САҒАТ» және «МИНУТТАР» сенсорларын қолдана отырып, тағамның рецептурасына сәйкесінше әзірлеу уақытын өзгертуге қажет: «САҒАТ» сенсорына кезектеп басып, сағат мәнін орнатыңыз, сағатты 1 сағаттық қадамымен, ал минуттарды орнату үшін «МИНУТТАР» сенсорына кезектеп басып - 5 минуттық қадамымен орнатыңыз.
 - Әзірлеу уақытты орнату барысында дисплейдегі таймер жыпылықтай бастайды.
 - Бағдарламаны іске қосу үшін «СТАРТ» сенсорын ұзағырақ басып, ұстап тұрыңыз, құралдың дыбыс сигналы естіледі, сонымен дисплейде бағдарламаның атауы жанады, сондай-ақ, «СТАРТ» сенсорының индикаторы үнемі жанып тұрады. Мультипісіргіш бекітілген режимінде әзірлеуді бастайды. Бағдарламаның жұмысы орындалғанда, яғни жұмыс барысында уақыт индикаторындағы оң жақ шеткі санында сәйкесінше сегменттер бағдарламаның қай кезеңі орындалып тұрғанын көрсетеді.
 - Сонымен қатар «ЖЫЛЫТУ/БОЛДЫРМАУ» сенсорының индикаторы жанады, бұл бағдарлама аяқталған кезде құрал автоматты түрде «ЖЫЛЫТУ» режиміне ауысқанын білдіреді. Сонымен бағдарлама аяқталып, «ЖЫЛЫТУ» режиміне ауысады, осы автожылыту режимін, яғни бағдарламаның жылыту режиміне автоөтуін болдырдытпау үшін «СТАРТ» сенсорын ұзағырақ басып, ұстап тұрыңыз, сонымен «ЖЫЛЫТУ / БОЛДЫРМАУ» сенсорының индикаторы сөнеді. «СТАРТ» сенсорына қайта басу арқылы, Сіз ЖЫЛЫТУ режиміне автоматты ауысуды қайта іске қоса аласыз.
 - Дисплейде кезеңнің әзірлеу уақытының кері есебі көрінеді. Егер бағдарламаны бекітілген уақытынан бұрын өшіру қажет болса, «ЖЫЛЫТУ/БОЛДЫРМАУ» сенсорына басыңыз, сонымен құрылғы күту режиміне ауысады. Мультипісіргіш жұмыс уақыты аяқталғысымен дыбыстық сигнал шығарады, егер бұл дыбыстық сигнал бұрыннан өшірілмеген болса.

Құрылғы автоматты түрде ЖЫЛЫТУ режиміне өтеді, егер бұл режим бұрыннан сөндірілмеген болса. ЖЫЛЫТУ режимінде дисплейде уақытының тікелей есебі көрінеді, бұл тағам неше уақыт бойы жылытылып тұрғанын көрсетеді.

«ЖЫЛЫТУ» режимін өшіру үшін және «ЖЫЛЫТУ/БОЛДЫРМАУ» сенсорына ұзағырақ басып, екі секунд аралығында ұстап тұрыңыз, құрылғы күту режиміне ауысады. Құралды өшіріңіз.

«Пісірмелер» бағдарламасы

«Пісірмелер» бағдарламасы корждар, кекстер, пирогтар, запеканкалар және басқа да тағам әзірлеуге арналған.

- Құралды іске қосыңыз, дисплейдің көмескі жарығы жанады.
- Қажетті қоспалардың барлығын рецептураға сәйкес тостаққа салыңыз. «Құралды пайдалану» тарауын басшылыққа алыңыз.

Бұл бағдарлама бойынша әзірлеу кезінде қақпақты жабық күйінде қалдыруға кеңес беріледі. Қақпақ дұрыс жабылмағанда нәтижесі талабыңыздан шықпауы мүмкін.

«МӘЗІР» батырмаға кезектеп басыңыз, «ПІСІРМЕЛЕР» бағдарламаны таңдап алыңыз, сонымен, дисплейде бағдарламаның «ПІСІРМЕЛЕР» атауы жыпылықтай бастайды.

Жыпылықтап тұрған таймерде уақыттың мәні көрсетіледі, осы бағдарламаға бекітілген уақыт режимі бойынша тағамды әзірлеу уақыты – 40 минут. Сонымен әзірлеудің уақыт диапазоны, тағам әзірлеудің рецептіне қарай 20 минуттан бастап 2 сағаттың аралығында өзгеруі мүмкін.

- Сонымен «САҒАТ/МИНУТТАР» сенсорын қолдана отырып, тағамның рецептурасына сәйкесінше әзірлеу уақытын өзгертуге қажет, ол үшін “+ және -” сенсорларының көмегімен қажетті уақытты орнатыңыз, осы сенсорына басқан сайын сағаттың мәнін 1 сағаттық қадамымен орната аласыз, содан кейін «САҒАТ/МИНУТТАР» сенсорына қайтадан басып, минуттарды 10 минут қадамымен орнатыңыз.
- Әзірлеу уақытты орнату барысында дисплейдегі таймер жыпылықтай бастайды.
- Бағдарламаны іске қосу үшін «СТАРТ» сенсорына ұзағырақ басып



тұрыңыз, дисплейде мына  белгісінің индикациясы пайда болады, мультипісіргіш бекітілген бағдарламасы бойынша тағамды әзірлеуді бастайды.

- Сонымен қатар «ЖЫЛЫТУ/БОЛДЫРМАУ» сенсорының индикаторы жанады, бұл бағдарлама аяқталған кезде құрал автоматты түрде «ЖЫЛЫТУ» режиміне ауысқанын білдіреді. Сонымен бағдарлама

аяқталып, «ЖЫЛЫТУ» режиміне ауысады, осы автожылыту режимін, яғни бағдарламаның жылыту режиміне автоөтуін болдырдытпау үшін «СТАРТ» сенсорын ұзағырақ басып, ұстап тұрыңыз, сонымен «ЖЫЛЫТУ / БОЛДЫРМАУ» сенсорының индикаторы сөнеді. «СТАРТ» сенсорына қайта басу арқылы, Сіз ЖЫЛЫТУ режиміне автоматты ауысуды қайта іске қоса аласыз.

- Дисплейде әзірлеу уақытының кері есебі көрінеді. Егер бағдарламаны бекітілген уақытынан бұрын өшіру қажет болса, «ЖЫЛЫТУ/БОЛДЫРМАУ» сенсорына басыңыз, сонымен құрылғы күту режиміне ауысады. Мультипісіргіш жұмыс уақыты аяқталғысымен дыбыстық сигнал шығарады, егер бұл дыбыстық сигнал бұрыннан өшірілмеген болса. Құрылғы автоматты түрде ЖЫЛЫТУ режиміне өтеді, егер бұл режим бұрыннан сөндірілмеген болса. ЖЫЛЫТУ режимінде дисплейде уақытының тікелей есебі көрінеді, бұл тағам неше уақыт бойы жылытылып тұрғанын көрсетеді. «ЖЫЛЫТУ» режимін өшіру үшін және «ЖЫЛЫТУ/БОЛДЫРМАУ» сенсорына ұзағырақ басып, екі секунд аралығында ұстап тұрыңыз, құрылғы күту режиміне ауысады. Құралды өшіріңіз.

«Пицца» бағдарламасы

Бұл режимі танымал итальяндық тағам – пиццаны әзірлеуге арналған.

- Құралды іске қосыңыз, дисплейдің көмескі жарығы жанады.
- Қажетті қоспалардың барлығын рецептураға сәйкес тостаққа салыңыз. «Құралды пайдалану» тарауын басшылыққа алыңыз. *Бұл бағдарлама бойынша әзірлеу кезінде қақпақты жабық күйінде қалдыруға кеңес беріледі. Қақпақ дұрыс жабылмағанда нәтижесі талабыңыздан шықпауы мүмкін.* «МӨЗІР» батырмаға кезектеп басыңыз, «ПИЦЦА» бағдарламаны таңдап алыңыз, сонымен, дисплейде бағдарламаның «ПИЦЦА» атауы жыпылықтай бастайды. Жыпылықтап тұрған таймерде уақыттың мәні көрсетіледі, осы бағдарламаға бекітілген уақыт режимі бойынша тағамды әзірлеу уақыты – 40 минут. Сонымен әзірлеудің уақыт диапазоны, тағам әзірлеудің рецептіне қарай 20 минуттан бастап 1 сағаттың аралығында өзгеруі мүмкін.
- Сонымен «САҒАТ/МИНУТТАР» сенсорын қолдана отырып, тағамның рецептурасына сәйкесінше әзірлеу уақытын өзгертуге қажет, ол үшін “+ және -” сенсорларының көмегімен қажетті уақытты орнатыңыз, осы сенсорына басқан сайын сағаттың мәнін 1 сағаттық қадамымен орната аласыз, содан кейін «САҒАТ/МИНУТТАР» сенсорына қайтадан басып, минуттарды 5 минут қадамымен орнатыңыз.

- Әзірлеу уақытты орнату барысында дисплейдегі таймер жыпылықтай бастайды.
- Бағдарламаны іске қосу үшін «СТАРТ» сенсорына ұзағырақ басып



тұрыңыз, дисплейде мына белгісінің индикациясы пайда болады, мультитісіргіш бекітілген бағдарламасы бойынша тағамды әзірлеуді бастайды.

- Сонымен қатар «ЖЫЛЫТУ/БОЛДЫРМАУ» сенсорының индикаторы жанады, бұл бағдарлама аяқталған кезде құрал автоматты түрде «ЖЫЛЫТУ» режиміне ауысқанын білдіреді. Сонымен бағдарлама аяқталып, «ЖЫЛЫТУ» режиміне ауысады, осы автожылыту режимін, яғни бағдарламаның жылыту режиміне автоөтуін болдырдытпау үшін «СТАРТ» сенсорын ұзағырақ басып, ұстап тұрыңыз, сонымен «ЖЫЛЫТУ / БОЛДЫРМАУ» сенсорының индикаторы сөнеді. «СТАРТ» сенсорына қайта басу арқылы, Сіз ЖЫЛЫТУ режиміне автоматты ауысуды қайта іске қоса аласыз.
- Жылыту аяқталған соң дисплейде әзірлеу уақытының кері есебі көрінеді.

Егер бағдарламаны бекітілген уақытынан бұрын өшіру қажет болса, «ЖЫЛЫТУ/БОЛДЫРМАУ» сенсорына басыңыз, сонымен құрылғы күту режиміне ауысады.

Мультитісіргіш жұмыс уақыты аяқталғысымен дыбыстық сигнал шығарады, егер бұл дыбыстық сигнал бұрыннан өшірілмеген болса. Құрылғы автоматты түрде ЖЫЛЫТУ режиміне өтеді, егер бұл режим бұрыннан сөндірілмеген болса. ЖЫЛЫТУ режимінде дисплейде уақытының тікелей есебі көрінеді, бұл тағам неше уақыт бойы жылытылып тұрғанын көрсетеді.

«ЖЫЛЫТУ» режимін өшіру үшін және «ЖЫЛЫТУ/БОЛДЫРМАУ» сенсорына ұзағырақ басып, екі секунд аралығында ұстап тұрыңыз, құрылғы күту режиміне ауысады. Құралды өшіріңіз.

«Паста» бағдарламасы

Бұл бағдарламасы макарон өнімдерін әзірлеуге арналған .

- Құралды іске қосыңыз, құрал іске қосылған кезде «СТАРТ» сенсорының индикаторы жыпылықтай бастайды.
- Суды қажетті мөлшерде рецептураға сәйкес, тостакқа құйыңыз. Суды ыдыстың ортасына дейін құю керек, судың максималды мөлшері ыдыстың 3/2 бөлігі. «Құралды пайдалану» тарауын басшылыққа алыңыз.
- *Бұл бағдарлама бойынша әзірлеу кезінде су қайнағанша құрылғының қақпағын жабық күйінде қалдыруға кеңес беріледі, содан макарон өнімдерін салғаннан кейін, қақпақты ашу керек, өйткені, әзірлеу барысында көп көпіршік түзіледі. Қақпақ дұрыс жабылмағанда нәтижесі талабыңыздан шықпауы мүмкін.*
- «МӨЗІР» батырмаға кезектеп басыңыз, «ПАСТА» бағдарламаны таңдап алыңыз, сонымен, дисплейде бағдарламаның «ПАСТА» атауы жыпылықтай бастайды.
- Жыпылықтап тұрған таймерде уақыттың мәні көрсетіледі, осы бағдарламаға бекітілген уақыт режимі бойынша тағамды әзірлеу уақыты – 8 минут. Сонымен әзірлеудің уақыт диапазоны, тағам әзірлеудің рецептіне қарай немесе макарон өнімдердің ораманың сыртында көрсетілген нұсқауына қарай 8 минуттан бастап 20 минуттың аралығында өзгеруі мүмкін.
- Сонымен «САҒАТ/МИНУТТАР» сенсорын қолдана отырып, тағамның рецептурасына сәйкесінше әзірлеу уақытын өзгертуге қажет, ол үшін “+ және -” сенсорларының көмегімен қажетті уақытты орнатыңыз, осы сенсорына басқан сайын уақыттың мәнін 5 минут қадамымен орнатыңыз.
- Әзірлеу уақытты орнату барысында дисплейдегі таймер жыпылықтай бастайды.
- Бағдарламаны іске қосу үшін «СТАРТ» сенсорына ұзағырақ басып



тұрыңыз, дисплейде мына  белгісінің индикациясы пайда болады, мультитісіргіш бекітілген бағдарламасы бойынша тағамды әзірлеуді бастайды.

- Сонымен қатар «ЖЫЛЫТУ/БОЛДЫРМАУ» сенсорының индикаторы жанады, бұл бағдарлама аяқталған кезде құрал автоматты түрде «ЖЫЛЫТУ» режиміне ауысқанын білдіреді. Сонымен бағдарлама аяқталып, «ЖЫЛЫТУ» режиміне ауысады, осы автожылыту режимін, яғни бағдарламаның жылыту режиміне автоөтуін болдырдытпау үшін «СТАРТ» сенсорын ұзағырақ басып, ұстап тұрыңыз, сонымен «ЖЫЛЫТУ / БОЛДЫРМАУ» сенсорының

индикаторы сөнеді. «СТАРТ» сенсорына қайта басу арқылы, Сіз ЖЫЛЫТУ режиміне автоматты ауысуды қайта іске қоса аласыз.

- **Назар аударыңыз: Су қайнағанша құралдың қақпағын жабық күйінде қалдыруға қажет.**
- Су қайнағаннан кейін дыбыстық сигнал естіледі, егер бұл сигнал бұрыннан сөндірілмеген болса. Дисплейде әзірлеу уақытының кері есебі көріне бастайды.
- Құралдың қақпағын ашып, қайнаған суға өнімдерді салыңыз. Құралдың қақпағын жаппаңыз.
- Егер бағдарламаны бекітілген уақытынан бұрын өшіру қажет болса, «ЖЫЛЫТУ/БОЛДЫРМАУ» сенсорына басыңыз, сонымен құрылғы күту режиміне ауысады.
- Мультипісіргіш жұмыс уақыты аяқталғысымен дыбыстық сигнал шығарады, егер бұл дыбыстық сигнал бұрыннан өшірілмеген болса. Құрылғы автоматты түрде ЖЫЛЫТУ режиміне өтеді, егер бұл режим бұрыннан сөндірілмеген болса. ЖЫЛЫТУ режимінде дисплейде уақытының тікелей есебі көрінеді, бұл тағам неше уақыт бойы жылытылып тұрғанын көрсетеді.
- «ЖЫЛЫТУ» режимін өшіру үшін және «ЖЫЛЫТУ/БОЛДЫРМАУ» сенсорына ұзағырақ басып, екі секунд аралығында ұстап тұрыңыз, құрылғы күту режиміне ауысады. Құралды өшіріңіз.

«Сорпа» бағдарламасы

«Сорпа» бағдарламасы сорпалар мен көжелер және басқа тағамдарды әзірлеуге арналған.

- Құралды іске қосыңыз, құрал іске қосылған кезде «СТАРТ» сенсорының индекаторы жыпылықтай бастайды.
- Қажетті қоспалардың барлығын рецептураға сәйкес, тостаққа салыңыз. «Құралды пайдалану» тарауын басшылыққа алыңыз.
- *Бұл режимде әзірлеу кезінде қақпақты жабық күйінде қалдыруға кеңес беріледі. Қақпақ дұрыс жабылмағанда нәтижесі талабыңыздан шықпауы мүмкін.*
- «МӘЗІР» батырмаға кезектеп басыңыз, «СОРПА» бағдарламаны таңдап алыңыз, сонымен, дисплейде бағдарламаның «СОРПА» атауы жыпылықтай бастайды.
- Жыпылықтап тұрған таймерде уақыттың мәні көрсетіледі, осы бағдарламаға бекітілген уақыт режимі бойынша тағамды әзірлеу уақыты – 1 сағат. Сонымен әзірлеудің уақыт диапазоны, тағам әзірлеудің рецептіне қарай немесе макарон өнімдердің ораманың сыртында көрсетілген нұсқауына қарай 1 сағаттан бастап 8 сағаттың аралығында өзгеруі мүмкін.

- Сонымен «САҒАТ/МИНУТТАР» сенсорын қолдана отырып, тағамның рецептурасына сәйкесінше әзірлеу уақытын өзгертуге қажет, ол үшін “+ және -” сенсорларының көмегімен қажетті уақытты орнатыңыз, осы сенсорына басқан сайын сағаттың мәнін 1 сағаттық қадамымен орната аласыз, содан кейін «САҒАТ/МИНУТТАР» сенсорына қайтадан басып, минуттарды 10 минут қадамымен орнатыңыз.
- Әзірлеу уақытты орнату барысында дисплейдегі таймер жыпылықтай бастайды.
- Бағдарламаны іске қосу үшін « СТАРТ» сенсорына ұзағырақ басып



тұрыңыз, дисплейде мына белгісінің индикациясы пайда болады, мультипісіргіш бекітілген бағдарламасы бойынша тағамды әзірлеуді бастайды.

- Сонымен қатар «ЖЫЛЫТУ/БОЛДЫРМАУ» сенсорының индикаторы жанады, бұл бағдарлама аяқталған кезде құрал автоматты түрде «ЖЫЛЫТУ» режиміне ауысқанын білдіреді. Сонымен бағдарлама аяқталып, «ЖЫЛЫТУ» режиміне ауысады, осы автожылыту режимін, яғни бағдарламаның жылыту режиміне автоөтуін болдырдытпау үшін «СТАРТ» сенсорын ұзағырақ басып, ұстап тұрыңыз, сонымен «ЖЫЛЫТУ / БОЛДЫРМАУ» сенсорының индикаторы сөнеді. «СТАРТ» сенсорына қайта басу арқылы, Сіз ЖЫЛЫТУ режиміне автоматты ауысуды қайта іске қоса аласыз.
- Дисплейде әзірлеу уақытының кері есебі көрінеді.
- Егер бағдарламаны бекітілген уақытынан бұрын өшіру қажет болса, «ЖЫЛЫТУ/БОЛДЫРМАУ» сенсорына басыңыз, сонымен құрылғы күту режиміне ауысады.
- Мультипісіргіш жұмыс уақыты аяқталғысымен дыбыстық сигнал шығарады, егер бұл дыбыстық сигнал бұрыннан өшірілмеген болса. Құрылғы автоматты түрде ЖЫЛЫТУ режиміне өтеді, егер бұл режим бұрыннан сөндірмеген болса. ЖЫЛЫТУ режимінде дисплейде уақытының тікелей есебі көрінеді, бұл тағам неше уақыт бойы жылытылып тұрғанын көрсетеді.
- «ЖЫЛЫТУ» режимін өшіру үшін және «ЖЫЛЫТУ/БОЛДЫРМАУ» сенсорына ұзағырақ басып, екі секунд аралығында ұстап тұрыңыз, құрылғы күту режиміне ауысады. Құралды өшіріңіз.

«Йогурт» бағдарламасы

Мультисіргіш 0531AD йогурт әзірлеуге арналған құрылғының тамаша алмастырғышы болып табылады. Әзірлеудің арнайы бағдарламалық режиміне қоса, жинаққа тағам әзірлеу мен сақтауға арналған, тағамдық пластиктен жасалған ыңғайлы 6 сыйымдылық қосылған.

“Йогурт” режимі бифидобактериялардың өсуіне қажетті және ашытқы мен сүттен тамаша йогурт алуға қажетті тұрақты температураны (+38 - +40°C) қолдайды.

- Құралды іске қосыңыз, құрал іске қосылған кезде «СТАРТ» сенсорының индекаторы жыпылықтай бастайды.
- Қажетті қоспалардың барлығын рецептураға сәйкес, тостаққа салыңыз. «Құралды пайдалану» тарауын басшылыққа алыңыз.
- *Бұл режимде әзірлеу кезінде қақпақты жабық күйінде қалдыруға кеңес беріледі. Қақпақ дұрыс жабылмағанда нәтижесі талабыңыздан шықпауы мүмкін.*
- «МӘЗІР» батырмаға кезектеп басыңыз, «ЙОГУРТ» бағдарламаны таңдап алыңыз, сонымен, дисплейде бағдарламаның «ЙОГУРТ» атауы жыпылықтай бастайды.
- Жыпылықтап тұрған таймерде уақыттың мәні көрсетіледі, осы бағдарламаға бекітілген уақыт режимі бойынша тағамды әзірлеу уақыты – 8 сағат. Сонымен әзірлеудің уақыт диапазоны, тағам әзірлеудің рецептіне қарай немесе макарон өнімдердің ораманың сыртында көрсетілген нұсқауына қарай 6 сағаттан бастап 12 сағаттың аралығында өзгеруі мүмкін.
- Сонымен «САҒАТ/МИНУТТАР» сенсорын қолдана отырып, тағамның рецептурасына сәйкесінше әзірлеу уақытын өзгертуге қажет, ол үшін “+ және -” сенсорларының көмегімен қажетті уақытты орнатыңыз, осы сенсорына басқан сайын сағаттың мәнін 1 сағаттық қадамымен орната аласыз, содан кейін «САҒАТ/МИНУТТАР» сенсорына қайтадан басып, минуттарды 30 минут қадамымен орнатыңыз.
- Әзірлеу уақытты орнату барысында дисплейдегі таймер жыпылықтай бастайды.
- Бағдарламаны іске қосу үшін «СТАРТ» сенсорына ұзағырақ басып



- тұрыңыз, дисплейде мына  белгісінің индикациясы пайда болады, мультисіргіш бекітілген бағдарламасы бойынша тағамды әзірлеуді бастайды.
- Дисплейде әзірлеу уақытының кері есебі көрінеді.

- Егер бағдарламаны бекітілген уақытынан бұрын өшіру қажет болса, «ЖЫЛЫТУ/БОЛДЫРМАУ» сенсорына басыңыз, сонымен құрылғы күту режиміне ауысады.
- Мультипісіргіш жұмыс уақыты аяқталғысымен дыбыстық сигнал шығарады, егер бұл дыбыстық сигнал бұрыннан өшірілмеген болса. «ЙОГУРТ» бағдарламасы аяқталғаннан кейін құрылғы ЖЫЛЫТУ режиміне ӨТПЕЙДІ. Мультипісіргіш күту режиміне ауысады.

«Буда пісіру» бағдарламасы

Мультипісіргіш 0531AD Сіздің ас үйіңіздегі дәстүрлі булап пісіргіштерді алмастыра алады. “Буда пісіру” бағдарламасы өнімдердің дәрумендері мен пайдалы қасиеттерін сақтай отырып, тағамды буда әзірлеуге мүмкіндік береді. Арнайы тұпқойма- буда пісіргіш табақ құрылғының жинағымен бірге жеткізіледі.

- Құралды іске қосыңыз, дисплейдің көмескі жарығы жанады.
- Тостақты неғұрлым көп дегенде 1/3 мөлшерде сумен толтырыңыз. Қажетті қоспалардың барлығын буда пісіру үшін рецептураға сәйкес арнайы контейнерге салыңыз, сонымен контейнерді тостаққа орнатыңыз. «Құралды пайдалану» тарауын басшылыққа алыңыз. Тостақта су болуы қажет.

Бұл бағдарлама бойынша әзірлеу кезінде қақпақты жабық күйінде қалдыруға кеңес беріледі. Қақпақ дұрыс жабылмағанда нәтижесі талабыңыздан шықпауы мүмкін.

«МӨЗІР» батырмаға кезектеп басыңыз, «БУДА ПІСІРУ» бағдарламаны тандап алыңыз, сонымен, дисплейде бағдарламаның «БУДА ПІСІРУ» атауы жыпылықтай бастайды.

Жыпылықтап тұрған таймерде уақыттың мәні көрсетіледі, осы бағдарламаға бекітілген уақыт режимі бойынша тағамды әзірлеу уақыты – 5 минут. Сонымен әзірлеудің уақыт диапазоны, тағам әзірлеудің рецептіне қарай немесе макарон өнімдердің ораманың сыртында көрсетілген нұсқауына қарай 5 минуттан бастап 1 сағаттың аралығында өзгеруі мүмкін.

Сонымен «САҒАТ/МИНУТТАР» сенсорын қолдана отырып, тағамның рецептурасына сәйкесінше әзірлеу уақытын өзгертуге қажет, ол үшін “+ және -” сенсорларының көмегімен қажетті уақытты орнатыңыз, осы сенсорына басқан сайын сағаттың мәнін 1 сағаттық қадамымен орната аласыз, содан кейін «САҒАТ/МИНУТТАР» сенсорына қайтадан басып, минуттарды 1 минут қадамымен орнатыңыз.

Әзірлеу уақытты орнату барысында дисплейдегі таймер жыпылықтай бастайды.

Бағдарламаны іске қосу үшін « СТАРТ» сенсорына ұзағырақ басып



тұрыңыз, дисплейде мына белгісінің индикациясы пайда болады, мультипісіргіш бекітілген бағдарламасы бойынша тағамды әзірлеуді бастайды.

Сонымен қатар «ЖЫЛЫТУ/БОЛДЫРМАУ» сенсорының индикаторы жанады, бұл бағдарлама аяқталған кезде құрал автоматты түрде «ЖЫЛЫТУ» режиміне ауысқанын білдіреді. Сонымен бағдарлама аяқталып, «ЖЫЛЫТУ» режиміне ауысады, осы автожылыту режимін, яғни бағдарламаның жылыту режиміне автоөтуін болдырдытпау үшін «СТАРТ» сенсорын ұзағырақ басып, ұстап тұрыңыз, сонымен «ЖЫЛЫТУ / БОЛДЫРМАУ» сенсорының индикаторы сөнеді. «СТАРТ» сенсорына қайта басу арқылы, Сіз ЖЫЛЫТУ режиміне автоматты ауысуды қайта іске қоса аласыз.

- Жылыту аяқталған соң, сондай-ақ, су қайнағаннан соң дисплейде әзірлеу уақытының кері есебі көрінеді.
- Дисплейде әзірлеу уақытының кері есебі көрінеді.

Егер бағдарламаны бекітілген уақытынан бұрын өшіру қажет болса, «ЖЫЛЫТУ/БОЛДЫРМАУ» сенсорына басыңыз, сонымен құрылғы күту режиміне ауысады.

Мультипісіргіш жұмыс уақыты аяқталғысымен дыбыстық сигнал шығарады, егер бұл дыбыстық сигнал бұрыннан өшірілмеген болса. Құрылғы автоматты түрде ЖЫЛЫТУ режиміне өтеді, егер бұл режим бұрыннан сөндірілмеген болса. ЖЫЛЫТУ режимінде дисплейде уақытының тікелей есебі көрінеді, бұл тағам неше уақыт бойы жылытылып тұрғанын көрсетеді.

«ЖЫЛЫТУ» режимін өшіру үшін және «ЖЫЛЫТУ/БОЛДЫРМАУ» сенсорына ұзағырақ басып, екі секунд аралығында ұстап тұрыңыз, құрылғы күту режиміне ауысады. Құралды өшіріңіз.

«Тәтті қайнатпа» бағдарламасы

Бұл бағдарламасы қайнатпаларды әзірлеуге арналған.

- Құралды іске қосыңыз, дисплейдің көмескі жарығы жанады.
- Қажетті қоспалардың барлығын рецептураға сәйкес тостаққа салыңыз. «Құралды пайдалану» тарауын басшылыққа алыңыз. Тостақта су болуы қажет.

Бұл бағдарлама бойынша әзірлеу кезінде су қайнағаннан кейін құралдың қақпағын ашық күйінде ұстауға кеңес беріледі және тағамды бірте-бірте араластырып тұру қажет, себебі, әзірлеу барысында көп көпіршік түзілуі мүмкін. Қақпақ дұрыс жабылмағанда нәтижесі талабыңыздан шықпауы мүмкін.

«МӘЗІР» батырмаға кезектеп басыңыз, «ТӘТТИ ҚАЙНАТПА» бағдарламаны таңдап алыңыз, сонымен, дисплейде бағдарламаның «ТӘТТИ ҚАЙНАТПА» атауы жыпылықтай бастайды.

Жыпылықтап тұрған таймерде уақыттың мәні көрсетіледі, осы бағдарламаға бекітілген уақыт режимі бойынша тағамды әзірлеу уақыты – 1 сағат 20 минут. Сонымен әзірлеудің уақыт диапазоны, тағам әзірлеудің рецептіне қарай 30 минуттан бастап 1 сағат 20 минуттың аралығында өзгеруі мүмкін.

- Сонымен «САҒАТ/МИНУТТАР» сенсорын қолдана отырып, тағамның рецептурасына сәйкесінше әзірлеу уақытын өзгертуге қажет, ол үшін “+ және -” сенсорларының көмегімен қажетті уақытты орнатыңыз, осы сенсорына басқан сайын сағаттың мәнін 1 сағаттық қадамымен орната аласыз, содан кейін «САҒАТ/МИНУТТАР» сенсорына қайтадан басып, минуттарды 10 минут қадамымен орнатыңыз.
- Әзірлеу уақытты орнату барысында дисплейдегі таймер жыпылықтай бастайды.
- Бағдарламаны іске қосу үшін «СТАРТ» сенсорына ұзағырақ басып



тұрыңыз, дисплейде мына  белгісінің индикациясы пайда болады, мультипісіргіш бекітілген бағдарламасы бойынша тағамды әзірлеуді бастайды.

-

Сонымен қатар «ЖЫЛЫТУ/БОЛДЫРМАУ» сенсорының индикаторы жанады, бұл бағдарлама аяқталған кезде құрал автоматты түрде «ЖЫЛЫТУ» режиміне ауысқанын білдіреді. Сонымен бағдарлама аяқталып, «ЖЫЛЫТУ» режиміне ауысады, осы автожылыту режимін, яғни бағдарламаның жылыту режиміне автоөтуін болдырдытпау үшін «СТАРТ» сенсорын ұзағырақ басып, ұстап тұрыңыз, сонымен «ЖЫЛЫТУ / БОЛДЫРМАУ» сенсорының индикаторы сөнеді.

«СТАРТ» сенсорына қайта басу арқылы, Сіз ЖЫЛЫТУ режиміне автоматты ауысуды қайта іске қоса аласыз.

Дисплейде әзірлеу уақытының кері есебі көрінеді.

Егер бағдарламаны бекітілген уақытынан бұрын өшіру қажет болса, «ЖЫЛЫТУ/БОЛДЫРМАУ» сенсорына басыңыз, сонымен құрылғы күту режиміне ауысады

Мультипісіргіш жұмыс уақыты аяқталғысымен дыбыстық сигнал шығарады, егер бұл дыбыстық сигнал бұрыннан өшірілмеген болса. Құрылғы автоматты түрде ЖЫЛЫТУ режиміне өтеді, егер бұл режим бұрыннан сөндірілмеген болса. ЖЫЛЫТУ режимінде дисплейде уақытының тікелей есебі көрінеді, бұл тағам неше уақыт бойы жылытылып тұрғанын көрсетеді.

«ЖЫЛЫТУ» режимін өшіру үшін және «ЖЫЛЫТУ/БОЛДЫРМАУ» сенсорына ұзағырақ басып, екі секунд аралығында ұстап тұрыңыз, құрылғы күту режиміне ауысады. Құралды өшіріңіз.

«Сұлы жарма» бағдарламасы

Арнайы бағдарлама пайдалы және жұғымды таңғы асты тезірек әзірлеуге арналған. Ұтымды температуралық режимнің арқасында ботқа күйіп кетпейді және өзінің барлық пайдалы қасиеттерін сақтап қалады.

- Құралды іске қосыңыз, дисплейдің көмескі жарығы жанады.
- Қажетті қоспалардың барлығын рецептураға сәйкес, тостаққа салыңыз. «Құралды пайдалану» тарауын басшылыққа алыңыз.
- *Бұл режимде әзірлеу кезінде қақпақты жабық күйінде қалдыруға кеңес беріледі. Қақпақ дұрыс жабылмағанда нәтижесі талабыңыздан шықпауы мүмкін.*
- «МӘЗІР» батырмаға кезектеп басыңыз, «СҰЛЫ ЖАРМА» бағдарламаны таңдап алыңыз, сонымен, дисплейде бағдарламаның «СҰЛЫ ЖАРМА» атауы жыпылықтай бастайды.
- Жыпылықтап тұрған таймерде уақыттың мәні көрсетіледі, осы бағдарламаға бекітілген уақыт режимі бойынша тағамды әзірлеу уақыты – 20 минут. Сонымен әзірлеудің уақыт диапазоны, тағам әзірлеудің рецептіне қарай 10 минуттан бастап 1 сағаттың аралығында өзгеруі мүмкін.
- Сонымен «САҒАТ/МИНУТТАР» сенсорын қолдана отырып, тағамның рецептурасына сәйкесінше әзірлеу уақытын өзгертуге қажет, ол үшін “+ және -” сенсорларының көмегімен қажетті уақытты орнатыңыз, осы сенсорына басқан сайын сағаттың мәнін 1 сағаттық қадамымен орната аласыз, содан кейін «САҒАТ/МИНУТТАР» сенсорына қайтадан басып, минуттарды 5 минут қадамымен орнатыңыз.

- Әзірлеу уақытты орнату барысында дисплейдегі таймер жыпылықтай бастайды.
- Бағдарламаны іске қосу үшін «СТАРТ» сенсорына ұзағырақ басып



тұрыңыз, дисплейде мына белгісінің индикациясы пайда болады, мультипісіргіш бекітілген бағдарламасы бойынша тағамды әзірлеуді бастайды.

- Сонымен қатар «ЖЫЛЫТУ/БОЛДЫРМАУ» сенсорының индикаторы жанады, бұл бағдарлама аяқталған кезде құрал автоматты түрде «ЖЫЛЫТУ» режиміне ауысқанын білдіреді. Сонымен бағдарлама аяқталып, «ЖЫЛЫТУ» режиміне ауысады, осы автожылыту режимін, яғни бағдарламаның жылыту режиміне автоөтуін болдырдытпау үшін «СТАРТ» сенсорын ұзағырақ басып, ұстап тұрыңыз, сонымен «ЖЫЛЫТУ / БОЛДЫРМАУ» сенсорының индикаторы сөнеді. «СТАРТ» сенсорына қайта басу арқылы, Сіз ЖЫЛЫТУ режиміне автоматты ауысуды қайта іске қоса аласыз.
- Дисплейде әзірлеу уақытының кері есебі көрінеді.
- Егер бағдарламаны бекітілген уақытынан бұрын өшіру қажет болса, «ЖЫЛЫТУ/БОЛДЫРМАУ» сенсорына басыңыз, сонымен құрылғы күту режиміне ауысады.
- Мультипісіргіш жұмыс уақыты аяқталғысымен дыбыстық сигнал шығарады, егер бұл дыбыстық сигнал бұрыннан өшірілмеген болса. Құрылғы автоматты түрде ЖЫЛЫТУ режиміне өтеді, егер бұл режим бұрыннан сөндірілмеген болса. ЖЫЛЫТУ режимінде дисплейде уақытының тікелей есебі көрінеді, бұл тағам неше уақыт бойы жылытылып тұрғанын көрсетеді.
- «ЖЫЛЫТУ» режимін өшіру үшін және «ЖЫЛЫТУ/БОЛДЫРМАУ» сенсорына ұзағырақ басып, екі секунд аралығында ұстап тұрыңыз, құрылғы күту режиміне ауысады. Құралды өшіріңіз.

«Бұршақ» бағдарламасы

Бұл режимі ұзақ уақыт жылуды өңделетін бұршақтардан қою сорпалар мен гарнирлерді әзірлеуге арналған.

- Құралды іске қосыңыз, дисплейдің көмескі жарығы жанады.
- Қажетті қоспалардың барлығын рецептураға сәйкес, тостаққа салыңыз. «Құралды пайдалану» тарауын басшылыққа алыңыз. Тостақта су болуы қажет.
- *Бұл режимде әзірлеу кезінде қақпақты жабық күйінде қалдыруға кеңес беріледі. Қақпақ дұрыс жабылмағанда нәтижесі талабыңыздан шықпауы мүмкін.*
- «МӨЗІР» батырмаға кезектеп басыңыз, «БҰРШАҚ» бағдарламаны таңдап алыңыз, сонымен, дисплейде бағдарламаның «БҰРШАҚ» атауы жыпылықтай бастайды.
- Жыпылықтап тұрған таймерде уақыттың мәні көрсетіледі, осы бағдарламаға бекітілген уақыт режимі бойынша тағамды әзірлеу уақыты – 1 сағат. Сонымен әзірлеудің уақыт диапазоны, тағам әзірлеудің рецептіне қарай 1 сағаттан бастап 4 сағаттың аралығында өзгеруі мүмкін.
- Сонымен «САҒАТ/МИНУТТАР» сенсорын қолдана отырып, тағамның рецептурасына сәйкесінше әзірлеу уақытын өзгертуге қажет, ол үшін “+ және -” сенсорларының көмегімен қажетті уақытты орнатыңыз, осы сенсорына басқан сайын сағаттың мәнін 1 сағаттық қадамымен орната аласыз, содан кейін «САҒАТ/МИНУТТАР» сенсорына қайтадан басып, минуттарды 10 минут қадамымен орнатыңыз.
- Әзірлеу уақытты орнату барысында дисплейдегі таймер жыпылықтай бастайды.
- Бағдарламаны іске қосу үшін «СТАРТ» сенсорына ұзағырақ басып



тұрыңыз, дисплейде мына  белгісінің индикациясы пайда болады, мультипісіргіш бекітілген бағдарламасы бойынша тағамды әзірлеуді бастайды.

- Сонымен қатар «ЖЫЛЫТУ/БОЛДЫРМАУ» сенсорының индикаторы жанады, бұл бағдарлама аяқталған кезде құрал автоматты түрде «ЖЫЛЫТУ» режиміне ауысқанын білдіреді. Сонымен бағдарлама аяқталып, «ЖЫЛЫТУ» режиміне ауысады, осы автожылыту режимін, яғни бағдарламаның жылыту режиміне автоөтуін болдырдытпау үшін «СТАРТ» сенсорын ұзағырақ басып, ұстап тұрыңыз, сонымен «ЖЫЛЫТУ / БОЛДЫРМАУ» сенсорының индикаторы сөнеді. «СТАРТ» сенсорына қайта басу арқылы, Сіз ЖЫЛЫТУ режиміне автоматты ауысуды қайта іске қоса аласыз.
- Дисплейде әзірлеу уақытының кері есебі көрінеді.

- Егер бағдарламаны бекітілген уақытынан бұрын өшіру қажет болса, «ЖЫЛЫТУ/БОЛДЫРМАУ» сенсорына басыңыз, сонымен құрылғы күту режиміне ауысады.
- Мультипісіргіш жұмыс уақыты аяқталғысымен дыбыстық сигнал шығарады, егер бұл дыбыстық сигнал бұрыннан өшірілмеген болса. Құрылғы автоматты түрде ЖЫЛЫТУ режиміне өтеді, егер бұл режим бұрыннан сөндірілмеген болса. ЖЫЛЫТУ режимінде дисплейде уақытының тікелей есебі көрінеді, бұл тағам неше уақыт бойы жылытылып тұрғанын көрсетеді.
- «ЖЫЛЫТУ» режимін өшіру үшін және «ЖЫЛЫТУ/БОЛДЫРМАУ» сенсорына ұзағырақ басып, екі секунд аралығында ұстап тұрыңыз, құрылғы күту режиміне ауысады. Құралды өшіріңіз.

«Сүтті ботқа» бағдарламасы

Бұл бағдарламасы сүт көжелерді және ботқаларды әзірлеуге арналған.

- Құралды іске қосыңыз, құрал іске қосылған кезде «СТАРТ» сенсорының индикаторы жыпылықтай бастайды.
- Қажетті қоспалардың барлығын рецептураға сәйкес, тостаққа салыңыз. «Құралды пайдалану» тарауын басшылыққа алыңыз.
- *Бұл режимде әзірлеу кезінде қақпақты жабық күйінде қалдыруға кеңес беріледі. Қақпақ дұрыс жабылмағанда нәтижесі талабыңыздан шықпауы мүмкін.*
- «МӘЗІР» батырмаға кезектеп басыңыз, «СҮТТІ БОТҚА» бағдарламаны таңдап алыңыз, сонымен, дисплейде бағдарламаның «СҮТТІ БОТҚА» атауы жыпылықтай бастайды.
- Жыпылықтап тұрған таймерде уақыттың мәні көрсетіледі, осы бағдарламаға бекітілген уақыт режимі бойынша тағамды әзірлеу уақыты – 35 минут. Сонымен әзірлеудің уақыт диапазоны, тағам әзірлеудің рецептіне қарай және азық қоспалардың бастапқы температурасына қарай 10 минуттан бастап 1 сағат 30 минуттың аралығында өзгеруі мүмкін. Суық сүтті пайдаланған кезде тағам әзірлеудің рецепт бойынша ұсынылған әзірлеу уақытын ұзарту қажет.
- Сонымен «САҒАТ/МИНУТТАР» сенсорын қолдана отырып, тағамның рецептурасына сәйкесінше әзірлеу уақытын өзгертуге қажет, ол үшін “+ және -” сенсорларының көмегімен қажетті уақытты орнатыңыз, осы сенсорына басқан сайын сағаттың мәнін 1 сағаттық қадамымен орната аласыз, содан кейін «САҒАТ/МИНУТТАР» сенсорына қайтадан басып, минуттарды 5 минут қадамымен орнатыңыз.

- Әзірлеу уақытты орнату барысында дисплейдегі таймер жыпылықтай бастайды.
- Бағдарламаны іске қосу үшін «СТАРТ» сенсорына ұзағырақ басып



тұрыңыз, дисплейде мына белгісінің индикациясы пайда болады, мультипісіргіш бекітілген бағдарламасы бойынша тағамды әзірлеуді бастайды.

- Сонымен қатар «ЖЫЛЫТУ/БОЛДЫРМАУ» сенсорының индикаторы жанады, бұл бағдарлама аяқталған кезде құрал автоматты түрде «ЖЫЛЫТУ» режиміне ауысқанын білдіреді. Сонымен бағдарлама аяқталып, «ЖЫЛЫТУ» режиміне ауысады, осы автожылыту режимін, яғни бағдарламаның жылыту режиміне автоөтуін болдырдытпау үшін «СТАРТ» сенсорын ұзағырақ басып, ұстап тұрыңыз, сонымен «ЖЫЛЫТУ / БОЛДЫРМАУ» сенсорының индикаторы сөнеді. «СТАРТ» сенсорына қайта басу арқылы, Сіз ЖЫЛЫТУ режиміне автоматты ауысуды қайта іске қоса аласыз.
- Дисплейде әзірлеу уақытының кері есебі көрінеді.
- Егер бағдарламаны бекітілген уақытынан бұрын өшіру қажет болса, «ЖЫЛЫТУ/БОЛДЫРМАУ» сенсорына басыңыз, сонымен құрылғы күту режиміне ауысады.
- Мультипісіргіш жұмыс уақыты аяқталғысымен дыбыстық сигнал шығарады, егер бұл дыбыстық сигнал бұрыннан өшірілмеген болса. Құрылғы автоматты түрде ЖЫЛЫТУ режиміне өтеді, егер бұл режим бұрыннан сөндірілмеген болса. ЖЫЛЫТУ режимінде дисплейде уақытының тікелей есебі көрінеді, бұл тағам неше уақыт бойы жылытылып тұрғанын көрсетеді.
- *«Сүтті ботқа» бағдарламасы үшін тағамды негізгі бағдарламадан кейін “Жылыту” режимінде 15-20 минутқа қалдыруға кеңес беріледі.*
- «ЖЫЛЫТУ» режимін өшіру үшін және «ЖЫЛЫТУ/БОЛДЫРМАУ» сенсорына ұзағырақ басып, екі секунд аралыңында ұстап тұрыңыз, құрылғы күту режиміне ауысады. Құралды өшіріңіз.

«Палау» бағдарламасы

Бұл бағдарламасы палау тағамын дайындауға арналған.

- Құралды іске қосыңыз, құрал іске қосылған кезде «СТАРТ» сенсорының индекторы жыпылықтай бастайды.
- Қажетті қоспалардың барлығын рецептураға сәйкес, тостаққа салыңыз. «Құралды пайдалану» тарауын басшылыққа алыңыз.
- *Қоспалардың барлығын рецептураға сәйкес, алдын-ала қуыруға «Қуыру» бағдарламасында орындауға мүмкіндік бар.*
- *Бұл режимде әзірлеу кезінде қақпақты жабық күйінде қалдыруға кеңес беріледі. Қақпақ дұрыс жабылмағанда нәтижесі талабыңыздан шықпауы мүмкін.*
- «МӘЗІР» батырмаға кезектеп басыңыз, «ПАЛАУ» бағдарламаны таңдап алыңыз, сонымен, дисплейде бағдарламаның «ПАЛАУ» атауы жыпылықтай бастайды.
- Жыпылықтап тұрған таймерде уақыттың мәні көрсетіледі, осы бағдарламаға бекітілген уақыт режимі бойынша тағамды әзірлеу уақыты – 1 сағат. Сонымен әзірлеудің уақыт диапазоны, тағам әзірлеудің рецептіне қарай және азық қоспалардың бастапқы температурасына қарай 30 минуттан бастап 2 сағат 30 минуттың аралығында өзгеруі мүмкін.
- Сонымен «САҒАТ/МИНУТТАР» сенсорын қолдана отырып, тағамның рецептурасына сәйкесінше әзірлеу уақытын өзгертуге қажет, ол үшін “+ және -” сенсорларының көмегімен қажетті уақытты орнатыңыз, осы сенсорына басқан сайын сағаттың мәнін 1 сағаттық қадамымен орната аласыз, содан кейін «САҒАТ/МИНУТТАР» сенсорына қайтадан басып, минуттарды 5 минут қадамымен орнатыңыз.
- Әзірлеу уақытты орнату барысында дисплейдегі таймер жыпылықтай бастайды.
- Бағдарламаны іске қосу үшін «СТАРТ» сенсорына ұзағырақ басып



тұрыңыз, дисплейде мына  белгісінің индикациясы пайда болады, мультипісіргіш бекітілген бағдарламасы бойынша тағамды әзірлеуді бастайды.

- Сонымен қатар «ЖЫЛЫТУ/БОЛДЫРМАУ» сенсорының индикаторы жанады, бұл бағдарлама аяқталған кезде құрал автоматты түрде «ЖЫЛЫТУ» режиміне ауысқанын білдіреді. Сонымен бағдарлама аяқталып, «ЖЫЛЫТУ» режиміне ауысады, осы автожылыту режимін, яғни бағдарламаның жылыту режиміне автоөтуін болдырдытпау үшін «СТАРТ» сенсорын ұзағырақ басып, ұстап тұрыңыз, сонымен «ЖЫЛЫТУ / БОЛДЫРМАУ» сенсорының

- индикаторы сөнеді. «СТАРТ» сенсорына қайта басу арқылы, Сіз ЖЫЛЫТУ режиміне автоматты ауысуды қайта іске қоса аласыз.
- Дисплейде әзірлеу уақытының кері есебі көрінеді.
 - Егер бағдарламаны бекітілген уақытынан бұрын өшіру қажет болса, «ЖЫЛЫТУ/БОЛДЫРМАУ» сенсорына басыңыз, сонымен құрылғы күту режиміне ауысады.
 - Бұл бағдарлама автоматтық болып саналады. Егер тағам белгілеп қойылған уақыттан ертерек әзірленсе (тостаққа құйылған су мөлшерін қадағалауға болады), мультипісіргіш өздігінен әзірлеу процесін үзіп тастайды.
 - Мультипісіргіш жұмыс уақыты аяқталғысымен дыбыстық сигнал шығарады, егер бұл дыбыстық сигнал бұрыннан өшірілмеген болса. Құрылғы автоматты түрде ЖЫЛЫТУ режиміне өтеді, егер бұл режим бұрыннан сөндірілмеген болса. ЖЫЛЫТУ режимінде дисплейде уақытының тікелей есебі көрінеді, бұл тағам неше уақыт бойы жылытылып тұрғанын көрсетеді.
 - «ЖЫЛЫТУ» режимін өшіру үшін және «ЖЫЛЫТУ/БОЛДЫРМАУ» сенсорына ұзағырақ басып, екі секунд аралығында ұстап тұрыңыз, құрылғы күту режиміне ауысады. Құралды өшіріңіз.

«Жарма» бағдарламасы

«Жарма» бағдарламасы жармадан пайдалы гарнирлер әзірлеуге арналған. Ұтымды температуралық параметрлер мен ыдыстың жан-жағынан бірқалыпты қызуы үгітіліп тұрған тамаша гарнир әзірлеуге мүмкіндік береді.

- Құралды іске қосыңыз, құрал іске қосылған кезде «СТАРТ» сенсорының индекаторы жыпылықтай бастайды.
- Қажетті қоспалардың барлығын рецептураға сәйкес, тостаққа салыңыз. «Құралды пайдалану» тарауын басшылыққа алыңыз. Тостақта су болуы қажет.
- *Бұл режимде әзірлеу кезінде қақпақты жабық күйінде қалдыруға кеңес беріледі. Қақпақ дұрыс жабылмағанда нәтижесі талабыңыздан шықпауы мүмкін.*
- «МӘЗІР» батырмаға кезектеп басыңыз, «ЖАРМА» бағдарламаны таңдап алыңыз, сонымен, дисплейде бағдарламаның «ЖАРМА» атауы жыпылықтай бастайды.
- Жыпылықтап тұрған таймерде уақыттың мәні көрсетіледі, осы бағдарламаға бекітілген уақыт режимі бойынша тағамды әзірлеу уақыты – 20 минут. Сонымен әзірлеудің уақыт диапазоны, тағам әзірлеудің рецептіне қарай және азық қоспалардың бастапқы температурасына қарай 20 минуттан бастап 1 сағат 30 минуттың аралығында өзгеруі мүмкін.

- Сонымен «САҒАТ/МИНУТТАР» сенсорын қолдана отырып, тағамның рецептурасына сәйкесінше әзірлеу уақытын өзгертуге қажет, ол үшін “+ және -” сенсорларының көмегімен қажетті уақытты орнатыңыз, осы сенсорына басқан сайын сағаттың мәнін 1 сағаттық қадамымен орната аласыз, содан кейін «САҒАТ/МИНУТТАР» сенсорына қайтадан басып, минуттарды 5 минут қадамымен орнатыңыз.
- Әзірлеу уақытты орнату барысында дисплейдегі таймер жыпылықтай бастайды.
- Бағдарламаны іске қосу үшін «СТАРТ» сенсорына ұзағырақ басып



тұрыңыз, дисплейде мына белгісінің индикациясы пайда болады, мультипісіргіш бекітілген бағдарламасы бойынша тағамды әзірлеуді бастайды.

- Сонымен қатар «ЖЫЛЫТУ/БОЛДЫРМАУ» сенсорының индикаторы жанады, бұл бағдарлама аяқталған кезде құрал автоматты түрде «ЖЫЛЫТУ» режиміне ауысқанын білдіреді. Сонымен бағдарлама аяқталып, «ЖЫЛЫТУ» режиміне ауысады, осы автожылыту режимін, яғни бағдарламаның жылыту режиміне автоөтуін болдырдытпау үшін «СТАРТ» сенсорын ұзағырақ басып, ұстап тұрыңыз, сонымен «ЖЫЛЫТУ / БОЛДЫРМАУ» сенсорының индикаторы сөнеді. «СТАРТ» сенсорына қайта басу арқылы, Сіз ЖЫЛЫТУ режиміне автоматты ауысуды қайта іске қоса аласыз.
- Дисплейде әзірлеу уақытының кері есебі көрінеді.
- Егер бағдарламаны бекітілген уақытынан бұрын өшіру қажет болса, «ЖЫЛЫТУ/БОЛДЫРМАУ» сенсорына басыңыз, сонымен құрылғы күту режиміне ауысады.
- Бұл бағдарлама автоматтық болып саналады. Егер тағам белгілеп қойылған уақыттан ертерек әзірленсе (тостаққа құйылған су мөлшерін қадағалауға болады), мультипісіргіш өздігінен әзірлеу процесін үзіп тастайды.
- Мультипісіргіш жұмыс уақыты аяқталғысымен дыбыстық сигнал шығарады, егер бұл дыбыстық сигнал бұрыннан өшірілмеген болса. Құрылғы автоматты түрде ЖЫЛЫТУ режиміне өтеді, егер бұл режим бұрыннан сөндірілмеген болса. ЖЫЛЫТУ режимінде дисплейде уақытының тікелей есебі көрінеді, бұл тағам неше уақыт бойы жылытылып тұрғанын көрсетеді.
- *«Жарма» режимі үшін тағамды негізгі бағдарламадан кейін “Жылыту” режимінде 10-15 минутқа қалдыруға кеңес беріледі.*
- «ЖЫЛЫТУ» режимін өшіру үшін және «ЖЫЛЫТУ/БОЛДЫРМАУ» сенсорына ұзағырақ басып, екі секунд аралығында ұстап тұрыңыз, құрылғы күту режиміне ауысады. Құралды өшіріңіз.

«Тұшпара» бағдарламасы

Бұл бағдарлама тұшпара мен макарон өнімдерді әзірлеуге арналған.

- Құралды іске қосыңыз, құрал іске қосылған кезде «СТАРТ» сенсорының индекторы жыпылықтай бастайды.
- Суды қажетті мөлшерде рецептураға сәйкес, тостакқа құйыңыз. Суды ыдыстың ортасына дейін құю керек, судың максималды мөлшері ыдыстың 3/2 бөлігі. «Құралды пайдалану» тарауын басшылыққа алыңыз.
- *Бұл бағдарлама бойынша әзірлеу кезінде су қайнағанша құрылғының қақпағын жабық күйінде қалдыруға кеңес беріледі, содан макарон өнімдерін салғаннан кейін, қақпақты ашу керек, өйткені, әзірлеу барысында көп көпіршік түзіледі. Қақпақ дұрыс жабылмағанда нәтижесі талабыңыздан шықпауы мүмкін.*
- «МӘЗІР» батырмаға кезектеп басыңыз, «ТҮШПАРА» бағдарламаны таңдап алыңыз, сонымен, дисплейде бағдарламаның «ТҮШПАРА» атауы жыпылықтай бастайды.
- Жыпылықтап тұрған таймерде уақыттың мәні көрсетіледі, осы бағдарламаға бекітілген уақыт режимі бойынша тағамды әзірлеу уақыты – 5 минут. Сонымен әзірлеудің уақыт диапазоны, тағам әзірлеудің рецептіне қарай немесе макарон өнімдердің ораманың сыртында көрсетілген нұсқауына қарай 5 минуттан бастап 45 минуттың аралығында өзгеруі мүмкін.
- Сонымен «САҒАТ/МИНУТТАР» сенсорын қолдана отырып, тағамның рецептурасына сәйкесінше әзірлеу уақытын өзгертуге қажет, ол үшін “+ және -” сенсорларының көмегімен қажетті уақытты орнатыңыз, осы сенсорына басқан сайын уақыттың мәнін 1 минут қадамымен орнатыңыз.
- Әзірлеу уақытты орнату барысында дисплейдегі таймер жыпылықтай бастайды.
- Бағдарламаны іске қосу үшін «СТАРТ» сенсорына ұзағырақ басып



тұрыңыз, дисплейде мына  белгісінің индикациясы пайда болады, мультипісіргіш бекітілген бағдарламасы бойынша тағамды әзірлеуді бастайды.

- Сонымен қатар «ЖЫЛЫТУ/БОЛДЫРМАУ» сенсорының индикаторы жанады, бұл бағдарлама аяқталған кезде құрал автоматты түрде «ЖЫЛЫТУ» режиміне ауысқанын білдіреді. Сонымен бағдарлама аяқталып, «ЖЫЛЫТУ» режиміне ауысады, осы автожылыту режимін, яғни бағдарламаның жылыту режиміне автоөтуін болдырдытпау үшін «СТАРТ» сенсорын ұзағырақ басып, ұстап тұрыңыз, сонымен «ЖЫЛЫТУ / БОЛДЫРМАУ» сенсорының

индикаторы сөнеді. «СТАРТ» сенсорына қайта басу арқылы, Сіз ЖЫЛЫТУ режиміне автоматты ауысуды қайта іске қоса аласыз.

- **Назар аударыңыз: Су қайнағанша құралдың қақпағын жабық күйінде қалдыруға қажет.**
- Су қайнағаннан кейін дыбыстық сигнал естіледі, егер бұл сигнал бұрыннан сөндірілмеген болса. Дисплейде әзірлеу уақытының кері есебі көріне бастайды.
- Құралдың қақпағын ашып, қайнаған суға өнімдерді салыңыз. Құралдың қақпағын жаппаңыз.
- Егер бағдарламаны бекітілген уақытынан бұрын өшіру қажет болса, «ЖЫЛЫТУ/БОЛДЫРМАУ» сенсорына басыңыз, сонымен құрылғы күту режиміне ауысады.
- Мультипісіргіш жұмыс уақыты аяқталғысымен дыбыстық сигнал шығарады, егер бұл дыбыстық сигнал бұрыннан өшірілмеген болса. Құрылғы автоматты түрде ЖЫЛЫТУ режиміне өтеді, егер бұл режим бұрыннан сөндірілмеген болса. ЖЫЛЫТУ режимінде дисплейде уақытының тікелей есебі көрінеді, бұл тағам неше уақыт бойы жылытылып тұрғанын көрсетеді.
- «ЖЫЛЫТУ» режимін өшіру үшін және «ЖЫЛЫТУ/БОЛДЫРМАУ» сенсорына ұзағырақ басып, екі секунд аралығында ұстап тұрыңыз, құрылғы күту режиміне ауысады. Құралды өшіріңіз.

«Жылыту» бағдарламасы

Жылыту бағдарламасы дайын тағамдарды жылытуға арналған.

- Құралды іске қосыңыз, құрал іске қосылған кезде «СТАРТ» сенсорының индекаторы жыпылықтай бастайды.
- Қажетті қоспалардың барлығын рецептураға сәйкес, тостаққа салыңыз. «Құралды пайдалану» тарауын басшылыққа алыңыз. Тостақта су болуы қажет.
- *Бұл режимде әзірлеу кезінде қақпақты жабық күйінде қалдыруға кеңес беріледі. Қақпақ дұрыс жабылмағанда нәтижесі талабыңыздан шықпауы мүмкін.*
- «МӘЗІР» батырмаға кезектеп басыңыз, «ЖЫЛЫТУ» бағдарламаны таңдап алыңыз, сонымен, дисплейде бағдарламаның «ЖЫЛЫТУ» атауы жыпылықтай бастайды.
- Жыпылықтап тұрған таймерде уақыттың мәні көрсетіледі, осы бағдарламаға бекітілген уақыт режимі бойынша тағамды әзірлеу уақыты – 20 минут. Сонымен әзірлеудің уақыт диапазоны, тағам әзірлеудің рецептіне қарай немесе макарон өнімдердің ораманың сыртында көрсетілген нұсқауына қарай 10 минуттан бастап 1 сағаттың аралығында өзгеруі мүмкін.

- Сонымен «САҒАТ/МИНУТТАР» сенсорын қолдана отырып, тағамның рецептурасына сәйкесінше әзірлеу уақытын өзгертуге қажет, ол үшін “+ және -” сенсорларының көмегімен қажетті уақытты орнатыңыз, осы сенсорына басқан сайын сағаттың мәнін 1 сағаттық қадамымен орната аласыз, содан кейін «САҒАТ/МИНУТТАР» сенсорына қайтадан басып, минуттарды 10 минут қадамымен орнатыңыз.
- Әзірлеу уақытты орнату барысында дисплейдегі таймер жыпылықтай бастайды.
- Бағдарламаны іске қосу үшін «СТАРТ» сенсорына ұзағырақ басып



тұрыңыз, дисплейде мына белгісінің индикациясы пайда болады, мультипісіргіш бекітілген бағдарламасы бойынша тағамды әзірлеуді бастайды.

- Сонымен қатар «ЖЫЛЫТУ/БОЛДЫРМАУ» сенсорының индикаторы жанады, бұл бағдарлама аяқталған кезде құрал автоматты түрде «ЖЫЛЫТУ» режиміне ауысқанын білдіреді. Сонымен бағдарлама аяқталып, «ЖЫЛЫТУ» режиміне ауысады, осы автожылыту режимін, яғни бағдарламаның жылыту режиміне автоөтуін болдырдытпау үшін «СТАРТ» сенсорын ұзағырақ басып, ұстап тұрыңыз, сонымен «ЖЫЛЫТУ / БОЛДЫРМАУ» сенсорының индикаторы сөнеді. «СТАРТ» сенсорына қайта басу арқылы, Сіз ЖЫЛЫТУ режиміне автоматты ауысуды қайта іске қоса аласыз.
- Дисплейде әзірлеу уақытының кері есебі көрінеді.
- Егер бағдарламаны бекітілген уақытынан бұрын өшіру қажет болса, «ЖЫЛЫТУ/БОЛДЫРМАУ» сенсорына басыңыз, сонымен құрылғы күту режиміне ауысады.
- Мультипісіргіш жұмыс уақыты аяқталғысымен дыбыстық сигнал шығарады, егер бұл дыбыстық сигнал бұрыннан өшірілмеген болса. Құрылғы автоматты түрде ЖЫЛЫТУ режиміне өтеді, егер бұл режим бұрыннан сөндірлмеген болса. ЖЫЛЫТУ режимінде дисплейде уақытының тікелей есебі көрінеді, бұл тағам неше уақыт бойы жылытылып тұрғанын көрсетеді.
- «ЖЫЛЫТУ» режимін өшіру үшін және «ЖЫЛЫТУ/БОЛДЫРМАУ» сенсорына ұзағырақ басып, екі секунд аралығында ұстап тұрыңыз, құрылғы күту режиміне ауысады. Құралды өшіріңіз.

PMC 0531AD Мультипісіргіште тағамды әзірлеу үшін рецептілері туралы Сіз www.polar.ru сайтындағы «Мультипісіргіш құрылғыларда тағамды әзірлеу үшін рецептілері» тарауында таба аласыз.

Тағам әзірлеу режимдерінің қысқаша кестесі

Әзірлеу режимі	Әзірлеу уақыты мен температурасы	«Кейінге қалдырылған старт» функциясын қолдану мүмкіндігі	Қақпақтың орналасуы бойынша кеңестер
Мультиаспаз	Бекітілген уақыт режимі бойынша: 5 минут. Уақытты реттеу: 5 минуттан бастап 12 сағатқа дейін, 5 минут қадамымен Температураны реттеу: 35°C градустан бастап - 110°C градусқа дейін, 5°C қадамымен. 110°C градустан бастап -160°C градусқа дейін, 10°C қадамымен.	Иә	Ашық немесе жабық, тағамына қарай
Сілікпе	Бекітілген уақыт режимі бойынша: 2 сағат. Уақытты реттеу: 1 сағаттан бастап 8 сағатқа дейін, 30 минут қадамымен. Әзірлеу температурасы: 93°C .	Иә	Жабық
Бұқтыру	Бекітілген уақыт режимі бойынша: 2 сағат. Уақытты реттеу: 1 сағаттан бастап 8 сағатқа дейін, 30 минут қадамымен. Әзірлеу температурасы: 93°C.	Иә	Жабық
Майда қуыру	Бекітілген уақыт режимі бойынша: 15 минут. Уақытты реттеу: 10 минуттан бастап 1 сағатқа дейін, 5 минут қадамымен. Әзірлеу температурасы: 100°C тан бастап 160°C градусқа дейін.	Иә	Ашық
Қуыру	Бекітілген уақыт режимі бойынша: 15 минут.	Иә	Ашық

	Уақытты реттеу: 10 минуттан бастап 1 сағатқа дейін, 5 минут қадамымен. Әзірлеу температурасы: 100°C градустан бастап - 160°C градусқа дейін, 10°C градус қадамымен.		
Қыздырып пісіру	Бекітілген уақыт режимі бойынша: 45 минут. Уақытты реттеу: 20 минуттан бастап 2 сағат 30 минутқа дейін, 5 минут қадамымен. Әзірлеу температурасы - 145°C.	Иә	Жабық
Нан	Бекітілген уақыт режимі бойынша: 3сағат (1 кезеңінде – 2сағат, 2 кезеңінде – 1 сағат.) Уақытты реттеу: 1 кезеңінде – 30 минуттан бастап 2,5 сағатқа дейін, 2 кезеңінде –30 минуттан бастап 2сағатқа дейін, 5 минут қадамымен. Әзірлеу температурасын реттеу: 2 кезеңінде – 35°C ; 2 кезеңінде - 140°C градустан бастап 160°C градусқа дейін, 10°C градус қадамымен.	Иә	Жабық
Пісірмелер	Бекітілген уақыт режимі бойынша: 1 сағат. Уақытты реттеу: 30 минуттан бастап 3,5 сағатқа дейін, 10 минут қадамымен. Температураны реттеу: 118°C градустан бастап - 122°C градусқа дейін.	Иә	Жабық
Пицца	Бекітілген уақыт режимі бойынша: 30 минут. Уақытты реттеу: 20 минуттан бастап 1 сағатқа дейін, 5 минут қадамымен. Әзірлеу температурасы:	Иә	Жабық

	120°C градустан бастап - 160°C градусқа дейін.		
Паста	Бекітілген уақыт режимі бойынша: 8 минут. Уақытты реттеу: 8 минуттан бастап 20 минутқа дейін, 1 минут қадамымен. Әзірлеу температурасы: 118°C градустан бастап - 120°C градусқа дейін .	Иә	Су қайнағанға дейін жабық, содан кейін ашық күйде болу тиіс.
Сорпа	Бекітілген уақыт режимі бойынша: 1 сағат. Уақытты реттеу: 1 сағаттан бастап 4 сағатқа дейін, 10 мин қадамымен. Әзірлеу температурасы: 97°C.	Иә	Жабық
Йогурт	Бекітілген уақыт режимі бойынша: 8 сағат. Уақытты реттеу: 6 сағаттан бастап 12 сағатқа дейін, 30 минут қадамымен. Әзірлеу температурасы: 38°C градустан бастап 42°C градусқа дейін.	Иә	Жабық
Буда пісіру	Бекітілген уақыт режимі бойынша: 5 минут . Уақытты реттеу: 5 минуттан бастап 1 сағатқа дейін, 1 минут қадамымен. Әзірлеу температурасы: 115°C градустан бастап - 120°C градусқа дейін.	Иә	Жабық
Тәтті қайнатпа	Бекітілген уақыт режимі бойынша: 1 сағат. Уақытты реттеу: 1 сағаттан бастап 4 сағатқа дейін, 5 минут қадамымен. Әзірлеу температурасы: 100°C градустан бастап 108°C градусқа дейін.	Иә	Су қайнағанға дейін жабық, содан кейін ашық күйде болу тиіс.

Сұлы жарма	Бекітілген уақыт режимі бойынша: 30 минут. Уақытты реттеу: 15 минуттан бастап 1 сағатқа дейін, 5 минут қадамымен. Әзірлеу температурасы: 90°C градустан бастап 100°C градусқа дейін.	Иә	Жабық
Бұршақ	Бекітілген уақыт режимі бойынша: 1 сағат. Уақытты реттеу: 1 сағаттан бастап 4 сағатқа дейін, 10 минут қадамымен. Әзірлеу температурасы: 93°C	Иә	Жабық
Сүтті ботқа	Бекітілген уақыт режимі бойынша: 35 минут. Уақытты реттеу: 10 минуттан бастап 1 сағат 30 минутқа дейін, 5 минут қадамымен. Әзірлеу температурасы: 96°C.	Иә	Жабық
Палау	Бекітілген уақыт режимі бойынша: 40 минут. Уақытты реттеу: 20 минуттан бастап 2 сағатқа дейін, 5 минут қадамымен. Әзірлеу температурасы: авто 100°C градустан бастап -150°C градусқа дейін.	Иә	Жабық
Жарма	Бекітілген уақыт режимі бойынша: 40 минут. Уақытты реттеу: 20 минуттан бастап 1 сағатқа дейін, 5 минут қадамымен. Әзірлеу температурасы: авто 100°C градустан бастап 135°C градусқа дейін.	Иә	Жабық
Тұшпара	Бекітілген уақыт режимі бойынша: 15 минут. Уақытты реттеу: 5 минуттан бастап 45 минутқа дейін, 1 минут қадамымен. Әзірлеу температурасы:	Иә	Су қайнағанға дейін жабық, содан кейін ашық күйде болу тиіс.

	100°C градустан бастап 108°C градусқа дейін.		
Жылыту	Бекітілген уақыт режимі бойынша: 20 минут. Уақытты реттеу: 10 минуттан бастап 1 сғатқа дейін, 5 минут қадамымен. Әзірлеу температурасы: 115°C.	Иә	Жабық

«Кейінге қалдырылған старт» функциясы

«Кейінге қалдырылған старт» функциясы тағамды қажет уақытына әзірлеуге мүмкіндік береді. Алайда, тағамның қоспаларында тез бұзылатын өнімдер болса, стартты ұзақ уақытқа созып алмаңыз.

- “Кейінге қалдырылған старт” функциясы барлық бағдармалары үшін қолжетімді.
- Режимді активтеу үшін «МӘЗІР» сенсорын қолдана отырып, әзірлеу бағдарламаны таңдап орнатыңыз, содан кейін «КЕЙІНГЕ ҚАЛДЫРЫЛҒАН СТАРТ» сенсорына басыңыз, сонымен дисплейде «Таймер 1» жазбасы және сағат индикаторы пайда болады.
- «САҒАТ/МИНУТТАР» сенсорын қолдана отырып, тағамның әзірлеу басталу уақытын кейінге шегерілген қажетті уақытын таңдаңыз, ол үшін “+ және -” сенсорларының көмегімен қажетті уақытты орнатыңыз, осы сенсорына басқан сайын сағаттың мәнін 1 сағаттық қадамымен орната аласыз, содан кейін «САҒАТ/МИНУТТАР» сенсорына қайтадан басып, минуттарды 1 минут қадамымен орнатыңыз. Назар аударыңыз: сағат уақыттың нақтылы режимі бойынша орнатылады.
- «СТАРТ» сенсорына басыңыз. Бағдарлама көзделген уақытына асатын қосымша орнатылған уақытты есептей бастайды, сонымен, тағамды қажет уақытына әзірлеуге болатындай бекітілген бағдарламаны іске қосады.
- Назар аударыңыз: «Кейінге қалдырылған старт» функциясының соңғы уақыт орнатулары құралдың жадында сақталады. Сіз өзіңіз қалаған «Кейінге қалдырылған старт» функциясының екі таймерді сақтай аласыз. Сонымен таймерді таңдау үшін «КЕЙІНГЕ ҚАЛДЫРЫЛҒАН СТАРТ» сенсорына басыңыз, сонымен дисплейде «Таймер 1» немесе «Таймер 2» жазбасы жанады.

Ескертпе: Уақыттың кері санауы «Буда пісіру», «Паста», «Қуыру», «Майда қуыру» бағдарламаларында құрал жұмыс температурасына жеткен сәтте әзірлеу уақытының кері есебі қосылады, себебі тағам «Кейінге қалдырылған старт» режимі бойынша белгілеп қойылған уақыттан ертерек немесе кейірек әзірлену мүмкін (тостақ қай мөлшеріне дейін толтырылған, соған байланысты).

Тағамды әзірлеу процесі автоматтық «Палау» және «Жарма» бағдарламалары бойынша белгілеп қойылған уақыттан ертерек аяқталу мүмкін (осы сәйкесінше режимдерін қараңыз), сонымен мультипісіргіш бекітілген уақыт аяқталмағанда «Жылыту» режимінде болады.

Құралды тазарту және күту

- Тағам әзірлеп болғаннан кейін әрдайым мультипісіргішті тағам қалдықтарынан және ластанудан тазартып отырыңыз.
- Мультипісіргіштің ішкі қақпағының конструкциясы алынбалы. Әрдайым, тағам әзірлеп болғаннан кейін алынбалы қақпақты губканы пайдалана отырып, бейтарап сабынды суда жууға кеңес беріледі.

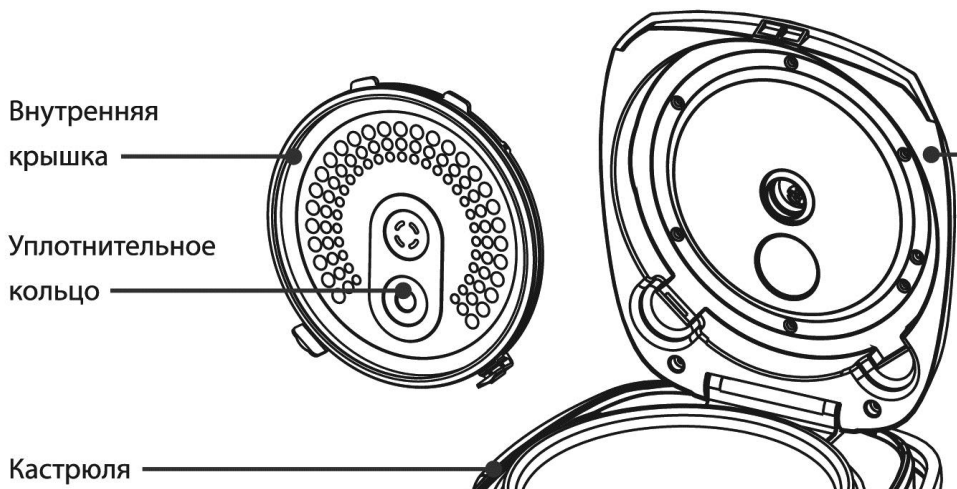

Внутренняя крышка – ішкі қақпақ, уплотнительное кольцо - тығыздауыш сақина, фиксаторы крышки – қақпақтың бекіткіштері, кастрюля- кастрөл.

- Мультипісіргіштің ластанған жерін тазарту үшін метал сымы бар қылшақтарды және еріткіштерді қолданбаңыз
- Егер тағамның қалдықтары ішкі тостағанға күйіп, жабысып қалса, онда тостағанды ыдыс жуу алдында суға батырып қойыңыз. Ыдысты жуып болғаннан кейін тостағаның ішкі жағын сүртіңіз.
- Мультипісіргіштің сыртқы қорабын суға батырмаңыз. Сыртқы қорабын тазарту үшін ылғал жұмсақ губканы немесе шүберекті пайдаланыңыз.
- Керамикалық жабыны бар ішкі ыдысын және түпқойма- буда пісіргіш табақты ыдыс жуатын машинада жууға болады. Құралдың ішкі кастрөлі ыдыс жуғыш машинада жуу барысында, ішкі кастрөлдің ыдыс жуатын машинаның құрамдас бөлшектеріне зақымданбауын қадағалаңыз.

- Бу шығаратын қақпақшаны қақпақтың ішкі жағынан алып шығару үшін, оны сағат тіліне қарсы бұраныз. Оның сыртқы жақтағы бөлігі бұралып айналуын болдырмау үшін оң қолмен сыртынан ұстап тұрыңыз, сол қолмен бұрап шығарыңыз.
- Әр әзірлеу сайын конденсатты жинау үшін құралдың артқы қабырғасында орналасқан контейнерді шығарып және босатып, содан кейін оны жуып, кептіріп орнына орнату керек.

Мультитісіргіштің ішкі ыдысын пайдалану кезіндегі сақтық шаралары

- Араластыру үшін тек қана ағаш қасықты немесе құралдың жиынтығымен жеткізілетін арнайы пластмассалық қасықты пайдаланыңыз.
- Кастрюлге сіркесу құймаңыз, бұл жабынды бүлдіруі мүмкін.
- Біраз уақыт өткеннен кейін тостаған сумен және жуғыш заттармен жанасқан үшін тостағанның түсі өзгеруі мүмкін. Бұл қалыпты құбылыс және мультитісіргішті еш алаңдамай әрі қарай пайдалана беруге болады.
- Тазарту үшін абразивті заттарды ҚОЛДАНБАҢЫЗ.

Назар аударыңыз:

Пайдалану мерзімі аяқталғаннан кейін электр құралын әдеттегі тұрмыстық қалдықтармен бірге лақтырмай, жоятын ресми пунктке өткізіңіз. Сөйтіп, Сіз қоршаған ортаны сақтауға көмектесесіз.

Егер қиындық туындаса.

Қиындық	Себебі	Жою тәсілі
Жұмыс индикаторы жанбайды, қыздыратын элемент жұмыс істемейді.	1. Электр қоректендіргішінде ақау бар. 2. Электр тақтасы немесе контактілерде ақау бар.	Құралдың желіге қосылғанын тексеріңіз. Көмек үшін авторланған қызмет көрсету орталығына хабарласыңыз.
Индикатор жанады, қыздыратын элемент жұмыс істемейді.	Электр тақтасы немесе жалғасу контактілерде ақау бар.	Көмек үшін авторланған қызмет көрсету орталығына барыңыз.
Тағам тым ұзақ әзірленуде.	1. Желіден қоректендіру жоқ .	Құралдың желіге қосылғанын тексеріңіз.
	2. Қыздыратын элементтің ақауы бар.	Көмек үшін авторланған қызмет көрсету орталығына барыңыз.
	3. Мультипісіргіштің ішкі ыдысы қисық орнатылған.	Ішкі ыдысты тексеріңіз, оның дұрыс орнатылғанына көз жеткізіңіз.
	4. Қыздыратын пластина мен кастрөлдің арасында бөгде зат бар.	Бөгде затты алып тастаңыз .
Дисплейде қателер коды көрінеді. E1, E2, E3, E4	Электрмен қоректендіру тақтасымен қиындық .	Көмек үшін авторланған қызмет көрсету орталығына барыңыз.

Техникалық сипаттамасы

PMС 0531 AD – Polaris сауда белгісі бар тұрмыстық электрлік мультипісіргіші
Кернеуі: 220 – 240 В.
Жиілігі: ~50 Гц.
Қуаттылығы: 860 Вт.
Тостағанның жалпы көлемі: 5 л.

Ескертпе: Өзгерістер мен жетілдіруді енгізудің ұдайы үрдісінің орын алуынан, нұсқаулық пен бұйымның арасында қандай да бір айырмашылық байқалуы мүмкін. Өндіруші, тұтынушының бұған назар аударатынына үлкен үміт артады.

Сертификаттау туралы ақпарат

Құрал РФ нормативті құжаттарына сәйкестікке сертификатталған.

Сәйкестік Сертификаты № TC RU C-US.AL16.B.00334 Серия RU нөмірі № 0067355

Қолданылу мерзімі с 17.12.2013 по 16.12.2018

Берілген: Өнімді сертификаттау органы Общества с ограниченной ответственностью «Гарант Плюс», 121170, г.Москва, Кутузовский пр-кт, д.36, стр.3.



Бұйымның есептік жарамдылық мерзімі:

- 3 жыл.

Кепілдік мерзімі: сатып алған күннен бастап

- 1 жыл.

Ішкі тостаққа (кастрөлге) берілетін кепілдік мерзімі: сатып алған күннен бастап

- 6 ай.

Өндіруші:

TEXTON CORPORATION LLC - «ТЕКСТОН КОРПОРЕЙШН» ЖШҚ
1313 N. Market Street, Suite 5100, Wilmington, State of Delaware 19801, United States of America

1313 Н. Маркет Стрит, Помещение 5100, Уилмингтон, Штат Делавэр 19801, Соединенные Штаты Америки

КЕПІЛДІК МІНДЕТТЕМЕ

Бұйым: Тұрмыстық электрлі мультипісіргіш

Моделі: **PMC 0531AD**

Бұл кепілдік әрекеттегі заңдылықпен бекітілген тұтынушының құқығына қосымша ретінде өндірушімен берілген, және тұтынушының құқығын еш шектемейді.

Бұл кепілдік бұйымды сатып алған күннен 12 ай бойына әрекетте болады, және материалдар мен жұмыс істеуіне байланысты ақаулар табылған жағдайда кепілдік қызмет көрсетуді білдіреді. Бұл жағдайда тұтынушы басқасын қоса алғанда, бұйымды тегін жөндеуге құқықты. Бұл кепілдік келесі шарттарды сақтағанда, жарамды:

1. Кепілдік міндеттеме «Texton Corporation LLC» компаниясы шығаратын барлық үлгілерге, кепілдік қызмет көрсетілетін елдердің барлығында жарамды (сатып алған жеріне қарамастан).
2. Бұйым тек қана тұрмыстық қажеттіліктерге пайдалану үшін сатып алынуы тиіс. Бұйым пайдалану бойынша нұсқаулыққа, қауіпсіздік бойынша ережелер мен талаптарды сақтай отырып, пайдаланылуы тиіс.
3. Өндірушінің міндеттемесін осы кепілдік бойынша сатушылар – өндірушінің уәкілетті дилерлері және ресми қызмет көрсететін (қызмет көрсету) орталықтар орындайды. Бұл кепілдік өндіруші құзырлық бермеген сатушылардан сатып алынған бұйымдарға таралмайды, олар тұтынушы алдында заңға сәйкес, өздігінен жауап береді.
4. Бұл кепілдік келесі жәйттердің нәтижесінде пайда болған ақауларды жөндеуге таралмайды:
 - Химиялық, механикалық немесе өзге де әсер етулер, бөгде заттардың бұйымның ішіне түсіп кетуі;
 - Бұйымды тікелей мақсаты бойынша емес, дұрыс пайдаланбағанда, жинаққа кірмейтін, қосымша аксессуарларды пайдаланғанда, сондай-ақ, бұйымды техника қауіпсіздігі ережелері мен талаптарын бұза отырып, орнатқанда және пайдаланғанда;
 - Жарамдылық мерзімі шектеулі әрлеу бөлшектері, шам, батареялар, қорғаныс экрандары, қоқыс жинақтауыштар, белдіктер, қылшақтар тозғанда;
 - Авторланған қызмет көрсету орталықтар болып табылмайтын*, тұлғалар немесе фирмалар өндірген бұйымдардың жөндеуі;
5. Осы талонның түпнұсқасымен, сатушы берген тауарлы чектің түпнұсқасымен және ақау табылған бұйыммен бірге көрсеткенде ғана жарамды болмақ.
6. Бұл кепілдік тек қана жеке тұрмыстық қажеттілік үшін пайдаланылатын бұйымдарға ғана жарамды, және коммерциялық, өнеркәсіптік немесе кәсіби мақсатта қолданылатын бұйымдарға таралмайды.

POLARIS бұйымдарына кепілдік қызмет көрсету мәселелері бойынша Өзіңіздің жергілікті POLARIS ресми сатушыңызға хабарласыңыз.

* Авторланған қызмет көрсету орталықтардың мекен-жайлары Компания сайтында: www.polar.ru